

FUJITSU

ルームエアコン(家庭用)

nocria
ノクリア

取扱説明書

—快適暮らし術—

よくあるご質問をまとめました → P.2

室内機

室外機

○	エーエス AS-223NEE3	エヌイーイー AO-223NEE3
○	エーエス AS-253NEE3	エヌイーイー AO-253NEE3
○	エーエス AS-283NEE3	エヌイーイー AO-283NEE3
○	エーエス AS-403NEE3	エヌイーイー AO-403NEE3

お買い上げの機種に○印をつけておくと、お問い合わせ時に便利です。

- このたびは富士通ゼネラルルームエアコンをお買い上げいただき、まことにありがとうございました。
- 正しくお使いいただくために、ご使用前にこの「取扱説明書」をよくお読みください。
- ご使用中にわからないことや不具合が生じたときにお役に立ちます。
- 特に、**安全上のご注意**は必ず読んで正しくお使いください。お読みになったあとは、お使いになる方がいつでも見られるところに『保証書』、『据付説明書』とともに必ず保管してください。
- 据え付けや取りはずしには、専門技術が必要です。必ずお買い上げの販売店にご相談ください。



このエアコンは、地球のオゾン層を破壊しない冷媒 R32 を使用しています。



もくじ

ご使用前にしっかり理解

安全上のご注意	3
運転前の準備をする	5
各部の名前と働き	6

基本の使いかた

運転する	7
風の強さや向きを変える、スイングを使う	8
風量・風向・スイング・ハイパワー	
タイマーを設定する	9
おやすみタイマー・切入タイマー	

便利に使う

音声で確認する	10
音声お知らせ・お知らせボイス・音量	
エアコン内部をきれいに保つ	11
熱交換器加熱除菌・内部クリーン	
その他のメニュー機能	12
みまもり 電流カット 時刻設定 省エネファン	
ホットキープ除霜 信号切換 室外音ひかえめ	
(オプション)スマートフォンから操作する	14
スマートフォン連携	

お手入れする

日常のお手入れ	16
シーズン前後のお手入れ・点検整備	17
点検運転を行う	17

困ったときなど

リモコンが使えないときは	18
自動霜取り運転について	18
運転ランプ、タイマーランプが点滅するときは	18
故障かな?と思ったら	19
仕様	23
保証とアフターサービス	裏表紙
修理を依頼されるときは	裏表紙



よくあるご質問

リモコンの電池を交換するときは？

- カバーを引き抜いて電池を交換します。
- 単4形アルカリ乾電池または単4形マンガン乾電池を使用してください。もっと詳しく (→P.5)

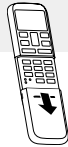

お手入れはいつ、何をすればいいの？

- 2週間に1回を目安に、エアフィルターをお手入れしてください。(お手入れ方法 →P.16)



加熱除菌は何日おきにすればいいの？

- エアコン内部が結露しやすい冷房シーズン中は、3日に1回のご使用をおすすめします。もっと詳しく (→P.11)

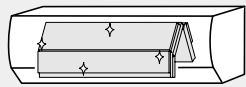

加熱除菌と内部クリーンの違いは？

- 加熱除菌は、発生したカビ菌・細菌を除去する効果があります。
- 内部クリーンは、運転後にエアコン内部を乾燥させることでカビ菌の繁殖を抑制する効果があります。もっと詳しく (→P.11)



エアコンからの音声を小さくしたい/大きくしたい

受信音(ピッ)やアナウンスの音量を変える

メニューを押す→「▼」で数字と「お知らせ」を点滅させ、確定を押す→「▲」「▼」で数字を変更し、確定を押す



エアコンからのアナウンスを消す

メニューを押す→「お知らせ」と「入⇄切」が点滅するので、確定を押す→「▲」「▼」で「切」を点滅させ、確定を押す
もっと詳しく (→P.10)

(オプション)

エアコンが無線LANにつながらないアプリからエアコンを操作できない

- 右記のQRコードから、接続に関するトラブルシューティングを確認できます。



別売品・新しいリモコンがほしい

- お買い上げの販売店に問い合わせる、もしくは当社ホームページからご注文ください。
当社ホームページ⇒ サポート&ダウンロード⇒ 部品注文
www.fujitsu-general.com/jp/support/supplies/index.html



ランプが点滅しているけど

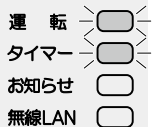

運転ランプ(緑)とタイマーランプ(橙)の両方が点滅、またはタイマーランプ(橙)が点滅しているとき サービスコードを確認し、お買い上げの販売店にご連絡ください。

その他のランプについて (→P.6)

使用上のお願い

故障を防ぐために必ずお読みください。

- エアフィルターを入れて運転してください。入れないで運転すると機械が汚れ、故障の原因になります。
- 吸込口・吹出口をふさがないでください。障害物があると性能が低下したり、正常な運転ができなかったりして、故障の原因になります。
- エアコンのそばにストーブなどを置かないでください。熱の影響で室内機が変形することがあります。
- 揮発性・可燃性のものは使わないでください。アルコール、ベンジン、シンナー、みがき粉などで拭いたり、室内機の近くで液状殺虫剤、ヘアスプレーを使用したりすると、破損や故障の原因になります。
- 室外機の周辺はキレイに保ち、物などを置かないようにしてください。落ち葉などがあり、小動物や虫などが侵入して内部の電気部品に触れると、故障の原因になります。

付属品

リモコン(1個)



単4形乾電池(2本) → P.5



取付け用ネジ(1本) → P.5



別売品

リモコンホルダー OP-P01C (取付け用ネジ2本付き)

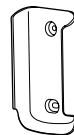

希望小売価格: 330円(税込)

空気清浄フィルターセット APS-03L (空気清浄フィルター、フィルター取付枠: 初回購入用) (2組) → P.16



希望小売価格: 3300円(税込)

空気清浄フィルター APS-08L (交換用空気清浄フィルター) (2枚) → P.16



希望小売価格: 3190円(税込)

無線LANアダプター OP-J03DZ → P.14

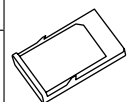

※価格や仕様は予告なく変更する場合があります。

エアコンの上手な使いかた

■ お部屋は適温に

冷やしすぎ、暖めすぎは健康上よくありません。また、電気のムダ使いにもなります。

■ 熱の侵入や発生を少なく

冷房運転中は、直射日光の当たる窓にはカーテンを引くか、ブラインドをおろしてください。

■ エアフィルターの清掃はこまめに

エアフィルターの目詰まりは風の流れを悪くし、冷・暖房効果を弱めます。

安全上のご注意

ご使用の前に、この「安全上のご注意」をよくお読みのうえ、正しくお使いください。
この項目は、いずれも安全に関する内容ですので、必ず守ってください。

■図記号の意味は次のとおりです。

⚠ 危険

取り扱いを誤った場合、死亡または重傷を負うことがあり、かつその切迫の度合いが高いもの。

⚠ 警告

取り扱いを誤った場合、死亡または重傷を負うおそれがあるもの。

⚠ 注意

取り扱いを誤った場合、軽傷を負うおそれ、または物的損害を生じることがあるもの。

 してはいけない「禁止」の内容です。

 必ず実行していただく「強制」の内容です。

 特定の場所に触れてはいけない「接触禁止」の内容です。

 必ず「電源プラグを抜く」必要がある内容です。

異常や故障があるとき

⚠ 警告

 **必ず実行**

- 事故防止のため、次の場合は、すぐに運転を停止し、電源プラグを抜いて、お買い上げの販売店または当社コールセンターに点検修理を相談する。異常・故障のまま使用すると、感電や火災などの原因
 - ・ 電源コードや電源プラグが異常に熱い
 - ・ 焦げ臭いにおいがする
 - ・ 運転音が異常に大きい
 - ・ プレーカーが頻繁に落ちる
 - ・ 室内機から水漏れがする

 **プラグを抜く**

電源コード・電源プラグについて

⚠ 警告

 **禁止**

- 改造や途中接続、延長コードの使用、ほかの電気機器とのタコ足配線はしない。
- 破損させたり、束ねたり、加熱したり、重い物を載せたり、引っ張ったり、加工したりしない。また、破損した場合は使用しない。
- 電源プラグを抜いてエアコンの停止をしない。
- めれた手で電源プラグの抜き差しをしない。感電や火災の原因

 **必ず実行**

- 電源プラグは刃の根元まで確実に差し込む。ゆるみや傷みがある場合は、お買い上げの販売店に相談する。接続不良による感電や火災の原因
- 定期的に電源プラグ・コンセントのホコリを取り除く。湿気などで絶縁不良となり、火災の原因

⚠ 注意

 **禁止**

- 電源コードを引っ張って抜かない。芯線の一部が断線し、火災の原因

製品の取り扱いについて

⚠ 警告

 **禁止**

- お客様自身で分解、改造、修理、移設を行わない。感電、火災、けが、水漏れなどの原因
- 室内機・室外機の吹出口や吸込口に指や棒などを入れない。内部でファンが高速回転しているため、けがや故障の原因
- リモコンは乳幼児の手の届く所に置かない。誤操作による体調悪化や乾電池誤飲の原因

製品の取り扱いについて(つづき)

⚠ 注意

 **禁止**

- この製品は、一般家庭を対象としたもので、犬や猫などの動物の飼育、植物の栽培、食品・精密機器・美術品の保存など特殊な用途には使用しない。動植物の正常な生育の障害、品質低下やエアコンの故障の原因
- 室内機・室外機の下にほかの電気機器や家財などを置かない。水滴が落ちる場合があり、汚損や故障の原因
- 水洗いしない、花びんなど水の入った容器を載せない。内部に水が侵入して電気絶縁が悪くなり、故障や感電、火災の原因
- 室外機の上に乗ったり、物を載せたりしない。落下、転倒などにより、けがの原因
- 製品を故意に押しして落下、転倒させない。けがや故障の原因

 **接触禁止**

- 特にお手入れのときなど、熱交換器(アルミフィン)に触らない。手を切る原因

 **必ず実行**

- 長期使用で傷んだままの架台(置き台)などで使用せず、お買い上げの販売店に相談する。エアコンの落下につながり、けがなどの原因

運転中は

⚠ 警告

 **禁止**

- めれた手で本体のボタンを操作しない。感電の原因
- 長時間冷風を身体に当てたり冷やしすぎたりしない。体調悪化や健康障害の原因

⚠ 注意

 **禁止**

- 窓や戸を開けたままにするなど、高湿(80%以上)で長時間運転しない。室内機に露が付く、水滴が落ちてほかの電気機器や家財などをぬらし、汚損や故障の原因
- 動植物に直接風を当てない。動植物に悪影響を及ぼす原因
- 雷が鳴り落雷のおそれがあるときはリモコンで運転を停止し、エアコンに触れない。感電の原因
- 新築物件やリフォームなどの内装工事、床面のワックスかけ時には、エアコンを運転しない。作業終了後は、エアコンを運転する前に十分な換気を行う。水漏れや露飛びの原因

ご使用前に

運転中は(つづき)

⚠ 注意



禁止

- エアコンの風が直接当たる場所に燃焼器具を置かない。
燃焼器具の不完全燃焼や火災の原因
- 本体が高熱になる部分の近くに燃えやすいものを置かない。
火災の原因
- 蒸気や霧を発生させるものの近くで使用しない。
感電や故障の原因
- 油煙の多い場所、または可燃性・腐食性ガスがあるところでは使用しない。
火災や故障の原因



接触禁止

- 室外機の接続バルブは、暖房運転時に熱くなるので触れない。
やけどの原因



必ず実行

- 燃焼器具と一緒に運転するときはこまめに換気を行う。
酸素不足の原因

お手入れ

⚠ 警告



禁止

- お客様自身で室内機内部の洗浄をしない、また消臭剤を吹きかけない。
洗浄剤・消臭剤の使用は、樹脂部品の破損・内部部品の劣化・排水経路の詰まりに至ることがあり、水漏れや感電の原因。また、洗浄剤・消臭剤が電気部品やモーターにかかり、故障や感電、火災の原因



必ず実行

- 内部の洗浄には専門技術が必要なため、お買い上げの販売店に相談する。
けがや故障の原因

⚠ 注意



禁止

- エアコンの操作やお手入れのときは不安定な台に乗らない。
転倒など、けがの原因



プラグを抜く

- お手入れをするときは必ず運転を停止し、電源プラグを抜く。
内部でファンが高速回転していますので、けがや故障の原因



必ず実行

- 数シーズン使用した場合は、通常のお手入れとは別に点検整備を行う。点検整備には専門の知識と技術が必要なため、お買い上げの販売店に相談する。(「点検整備」→P.17)
室内機の内部が汚れると、におい発生の原因。また、除湿水の排水経路が詰まると、室内機からの水漏れの原因
- 吸込グリル・エアフィルターの取り付けは確実にを行う。
落下して、けがの原因

据え付け・修理のとき

⚠ 警告



禁止

- 指定冷媒 (R32) 以外は使用 (冷媒補充・入れ替え) しない。
機器の故障や破裂、けがなどの原因
- アース線は、ガス管、水道管、避雷針、電話のアース線に接続しない。
感電の原因



必ず実行

- 据え付けや移設をする場合は、お買い上げの販売店または専門業者に相談する。
水漏れやけが、感電、火災の原因

据え付け・修理のとき(つづき)

⚠ 警告



必ず実行

- 電源は必ず定格電圧でエアコン専用コンセントを使用する。
専用以外のコンセントを使用したり、ほかの電気機器と共用したりすると電源の容量が不足し、火災の原因
- 漏電しゃ断器 (ブレーカー) を取り付ける。
漏電しゃ断器が取り付けられていないと、感電や火災の原因
- アース (接地) を確実にを行う。アース工事は、お買い上げの販売店または専門業者に依頼する。
感電や火災、機器の故障の原因
- エアコンが冷えない、暖まらない場合は、冷媒の漏れが原因のひとつとして考えられるので、お買い上げの販売店に相談する。冷媒の追加を伴う修理の場合は、修理の内容をサービスマンに確認する。
冷媒は安全で、通常漏れることはありませんが、万一、室内に漏れ、ファンヒーター、ストーブ、コンロなどの火気に触れると、有害な生成物発生の原因
- 修理はお買い上げの販売店または専門業者に依頼する。
感電や火災などの原因

⚠ 注意



禁止

- 可燃性ガスが漏れるおそれのある所へは据え付けない。
万一、ガスが漏れてエアコンの周囲にたまると、発火して火災の原因



必ず実行

- ドレン (排水) ホースは、確実に排水するように配管する。
排水経路が不確実な場合、室内機から水漏れし、家財などをめらす原因

長期間で使用にならない場合は

⚠ 注意



必ず実行



- 電源プラグを抜く。
ホコリがたまると、火災の原因
- 乾電池を取り出す。
乾電池から液が漏れたり、破裂の原因

乾電池の取り扱いについて

乾電池の取り扱い方を誤ると、乾電池から液が漏れたり、発熱、破裂したり、けがや失明、故障の原因になるので、次のことを必ず守ってください。

⚠ 危険



必ず実行

- 乾電池から漏れた液が目に入ったときは、こすらずにすぐに水道水などの多量のきれいな水で十分に洗い、医師の治療を受ける。
失明など障害の原因

⚠ 警告



禁止

- 乾電池は乳幼児の手の届く所に置かない。
乾電池誤飲の原因。乾電池を飲み込んだ場合は、すぐに医師に相談
- 乾電池を充電したり、火の中に入れてたり、加熱したり、分解したり、改造したり、ショートさせたり、はんだ付けしたり、変形させたり、落とすなどして強い衝撃を与えたり、外装ラベルをはがしたり、傷つけたりしない。
液漏れや発熱、破裂する原因



必ず実行

- 乾電池から漏れた液が皮膚や衣服に付着したり、口に入ったりしたときは、すぐに水道水などの多量のきれいな水で十分に洗い、医師に相談する。
けがなどの原因

運転前の準備をする

室内機の電源プラグをコンセントに差し込む



ホコリを取り除き、ゆるみのないようにしっかりと！

223NEE3、253NEE3、283NEE3

単相 100V 15A

403NEE3

単相 100V 20A

リモコンの乾電池の交換のしかた

お願い

- 乾電池は、単4形のアルカリ乾電池またはマンガン乾電池を使用してください。
- 充電式電池などは使用しないでください。誤動作することがあります。

1 カバーを引き抜いて、単4形乾電池を入れる

カバーの両端を持って、矢印の方向に引いて開ける。

● ⊕ ⊖ を正しく。
● 最初に ⊖ 側から入れる。

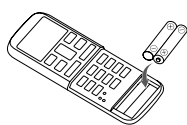
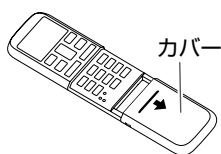

2 リセットボタンを押す

ボールペンなどをまっすぐに立てて軽く押す。



3 温度設定で時刻を合わせ、確定を押す

- 現在時刻表示の点滅が止まり、時刻が設定されます。
- 1回押すと1分変わり、押し続けると10分ずつ変わります。

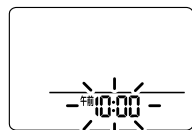
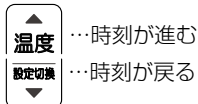

(午前 10:00 に設定した場合)

4 カバーを閉める

- 乾電池を交換したり、リセットボタンを押したりすると、リモコンの設定はお買い上げ時の設定に戻ります。
- 時刻を変更したい場合は、リセットボタンを押さなくても時刻の設定ができます。(→P.12)
- 乾電池を交換したあとや、動作が正常でない場合、必ずリセットボタンを押してください。

警告



必ず実行

- 乾電池の取り扱い方を誤ると、乾電池から液が漏れたり、発熱、破裂したりする場合がありますので、次のことを守ってください。
 - ・ 新旧、異種の乾電池を同時に使用しない。
 - ・ 長期間ご使用にならないときは、リモコンから乾電池を取り出す。
 - ・ 使い切った乾電池は、すぐにリモコンから取り出す。

リモコンカバーの開閉のしかた

開けかた

カバーの両端を持って、矢印の方「パチッ」と音がするまで閉める。向に静かに引いて開ける。無理な力をかけない。



閉めかた



リモコン取付け用ネジを使用する

柱や壁などにリモコンを取り付けておくことができます。

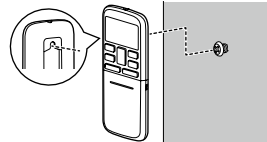

リモコン取付け用ネジを柱や壁に取り付け、リモコン背面のへこみに取り付ける ※ネジは溝が隠れる位置までねじ込んでください。

- リモコンをネジに取り付けたまま操作すると、エアコンに信号が届かない場合があります。
- リモコンをネジに取り付けるときは、背面部を傷つけないようにご注意ください。

乾電池の寿命について

- ご使用の頻度にもよりますが、乾電池の寿命は約1年間です。次の場合は、乾電池を交換しリセットボタンを押してください。
 - ・ エアコンに近づかないと受信しない場合
 - ・ リモコンが正しく動作しない場合
 - ・ リモコンの表示部がうすくなり、文字が見にくくなった場合
- 付属の乾電池は、最初にお使いになるために用意しているもので、1年未満で消耗することがあります。

据付位置を設定する

リモコンを使って、室内機の据付位置を設定します。

1 停止中に「左右向」を5秒間長押しする

2 温度設定で据付位置を選び、リモコンを室内機受信部に

向けて「確定」を押す

- 押すごとに据付位置が切り換わります。
- 室内機が信号を受信すると、受信音が鳴り、音声案内でお知らせします。
- みまもり機能設定中は、据付位置を設定できません。



室内機の据付位置	室内機の中心が壁面の左側付近	室内機の中心が壁面の中央付近	室内機の中心が壁面の右側付近
リモコンの設定	左	中央	右

リモコンを操作するときは

- リモコンは、受信部に向けて正しく操作してください。
- リモコンから信号を送信すると、リモコン表示部に「▲」が表示されます。
- 本体がリモコンからの信号を正しく受ける受信音が鳴ります。(受信音が鳴らない場合は、再度リモコン操作を行ってください。)
- リモコンと受信部との間にカーテンや壁などがあると信号が届きません。
- 受信部に強い光が当たると、エアコンが正しく動作しないことがあります。直射日光をさえぎり、また照明器具や薄型テレビの画面を受信部から離してください。
- 電子式瞬時点灯方式(インバーター方式など)の蛍光灯がある部屋では信号を受け付けられない場合があります。その場合は、販売店にご相談ください。
- 当社エアコンを2台同じ部屋に据え付けたときなど、リモコンで信号設定を切り換えて混信を防ぐことができます。(→P.13)
- リモコンで各種設定を行っているとき、ボタン操作をししばらく行わないと画面が元に戻ります。

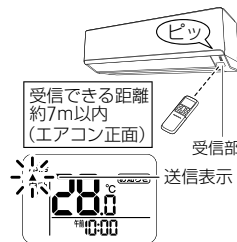

各部の名前と働き

室内機

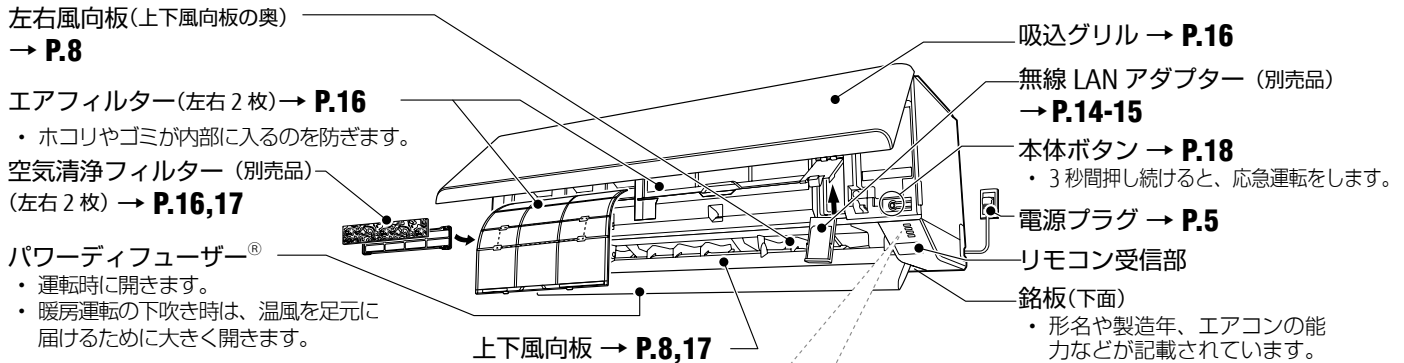

本体表示部	ランプの種類	ランプの状態	室内機の状態	参照ページ
運 転	運転ランプ(緑)	点灯	・ 運転中	P.7
		おそい点滅	・ 自動霜取り運転中	P.18
タイマー	タイマーランプ(橙)	点灯	・ タイマー動作中	P.9
お知らせ	お知らせランプ(黄)	点灯	・ エアコンからのお知らせがあるとき	P.10
無線LAN	無線 LAN ランプ(橙)	点灯	・ 無線 LAN ルーターと通信ができていないとき	P.14-15 P.19
		おそい点滅	・ 無線 LAN ルーターと通信ができていないとき	
		はやい点滅	・ 無線 LAN ルーターとの接続待機中 ・ 無線 LAN アダプターのファームウェアアップデート中	

リモコン

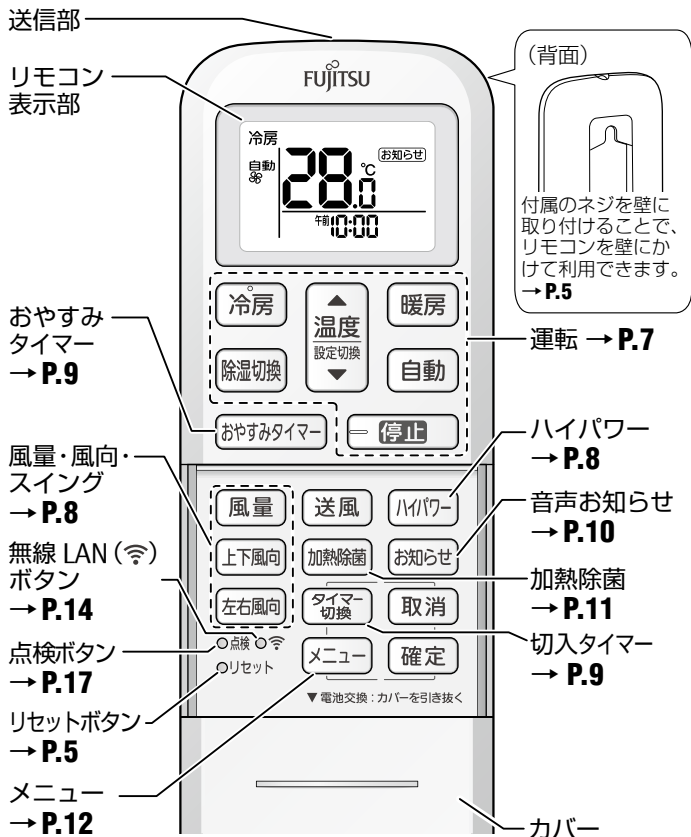

- ・ 「温度 / 設定切換」、「停止」、「おやすみタイマー」は、暗いところでも光るボタンです。
- ・ リモコンのボタン操作を行うと、操作した内容だけを表示し、その他の表示は消えます(そこだけ表示機能)。

室外機

※ 形名によって、形状や大きさが異なります。

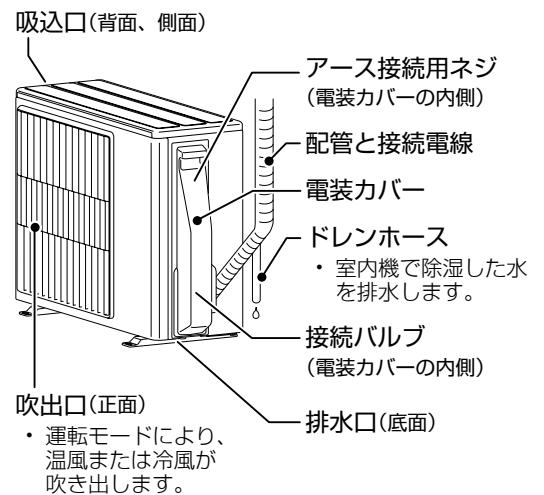

お願い

- リモコンは、直射日光や暖房器具などの熱の影響のない所に置いてください。
- リモコンに強い衝撃を与えたり、水などをかけたりしないでください。
- 室外機吸込口の熱交換器(アルミフィン)に触らないように注意してください。
- 室外機の上に乗ったり、物を載せたりしないでください。破損の原因になります。

運転する



2 設定温度

温度設定切換 を押して、温度を変える

- 押すごとに温度が0.5℃ずつ変わります。
- 送風運転中、みまもり機能で運転中、加熱除菌運転中、内部クリーン運転中は温度調節することはできません。

設定温度の範囲

- 冷房、除湿運転…18～30℃
- 暖房運転……………16～30℃
- 自動運転……………「標準温度」に対して2℃高め、2℃低めの範囲

3 停止

停止 を押す

- 本体の運転ランプ(緑)が消灯し、運転を停止します。
- みまもり機能で運転中、内部クリーン運転中は、本体のお知らせランプ(黄)が点灯します。
- みまもり機能で運転中は **停止** を押しても運転を停止しません。(→P.12)

1 運転

冷房 **暖房** **除湿切換** **自動** **送風** のいずれか、お好みの運転モードボタンを押す

- 本体の運転ランプ(緑)が点灯し、運転を開始します。
- **除湿切換** を押すごとに、「除湿」(ソフトクール除湿)と「ひかえめ除湿」を切り換えることができます。→下記参照

冷房運転について

- 設定温度をお部屋の温度より低くしないと、冷房運転になりません。

暖房運転について

- 設定温度をお部屋の温度より高くしないと、暖房運転になりません。
- このエアコンは、外気温が低下すると、能力が低下するのを防ぐ運転をしますが、それでも暖房能力が不足する場合にはほかの暖房器具との併用をおすすめします。
- 暖房運転を開始してから約3～5分間はごく弱い風で運転し、その後設定風量になります。これは、室内機の内部が暖まってから温風が吹き出すようになっているためです。
- 風量が「強風」のとき、お部屋の温度と設定温度の差が大きい場合には、お部屋の温度を設定温度に近づけることを優先し、暖房能力が最大となる運転を自動で行います。風が冷たく感じる、運転音が気になるなど、お好みに合わない場合は風量を「強風」以外に設定してください。
- 外気温が低いときに暖房運転を行うと、室外機に霜が付いて暖房能力が低下するため、自動的に霜取り運転を行います。霜取り運転中は本体の運転ランプ(緑)がおそい点滅をし、暖房運転を一時的に停止します。(→P.18)
- 暖房運転で運転を開始した場合、運転開始から約1時間経過するまでは、お部屋をすばやく暖めるために、自動的にリモコンの設定温度より約2℃高めで運転します。(1時間を経過したら、リモコンの設定どおりの温度に戻ります。)

除湿運転について

- お部屋の温度をあまり下げずに除湿したいときにお使いください。
- 除湿優先運転となりますので、お部屋の温度がお好みの温度まで下がらないことがあります。また、除湿運転でお部屋を暖めることはできません。
- 除湿運転中は弱い風で運転し、お部屋の湿度調整のために室内ファンがときどき停止します。(「省エネファン」→P.13)
- 設定温度をお部屋の温度より低くしないと、除湿運転になりません。
- 除湿運転には通常の「除湿」(ソフトクール除湿)と「ひかえめ除湿」の2種類があります。お好みに合わせて、運転内容を変更することができます。お買い上げ時は、通常の「除湿」(ソフトクール除湿)になっています。

<ひかえめ除湿>

- お部屋の温度が設定温度に近づくと、通常の除湿よりも冷えを抑えながら除湿を行います。(通常の除湿よりも除湿量は少なくなります。)

自動運転について

- そのときのお部屋の温度に合わせて次のように運転の種類と設定温度(標準温度)を選び、運転します。

お部屋の温度	運転の種類	設定温度(標準温度)
30℃以上	冷房	27℃
27℃～30℃未満	冷房	26℃
24℃～27℃未満	除湿	23℃
22℃～24℃未満	監視運転*	
22℃未満	暖房	23℃

※ お部屋の温度を監視するため、ごく弱い送風運転を行います。状況によって、ファンが一定時間止まる場合があります。

- 自動運転で運転を開始した直後は、運転の種類を選ぶため、1分間ごく弱い風で送風運転を行います。
- 自動運転を停止したあと、2時間以内に再度運転した場合は、停止前と同じ運転内容になります。
- 自動運転の内容がお好みに合わないときは、手動運転(冷房・暖房・除湿・送風運転)でお使いください。

送風運転について

- サーキュレータと同様にお部屋の中の空気を循環させることができます。
- 風が遠くまで届くので、お部屋の空気の温度ムラを効率よく解消させることができます。
- 送風中に窓を開けて換気をすると、室内にこもっている熱気を逃すことにも利用できます。
- 吹出し方向を変えることができるので、扇風機のように風にあたることもできます。

温度・湿度の範囲について

- ご使用になれる温度・湿度の範囲は、次のとおりです。

冷房運転 除湿運転	外気温 ^{*1}	約21～50℃
	室内の湿度	約80%以下
暖房運転	外気温 ^{*1}	約-15～24℃

※1: 室外機の吸込み空気の温度

- 使用範囲より高い温度で運転すると、自動保護装置が働き、運転を停止することがあります。また、冷房・除湿運転の場合、上記使用範囲より低い温度で運転すると、熱交換器(アルミフィン)が凍り、水漏れなど故障の原因になることがあります。
- エアコンは、お部屋の冷房・暖房・除湿または送風以外の目的にご使用にならないでください。
- ※ 室外機に別売品を装着している場合の範囲については、別売品の取付説明書を合わせてご確認ください。

風の強さや向きを変える、スイングを使う



4 風量設定

風量 を押して、風量を選ぶ

押すごとに風量が切り換わります。

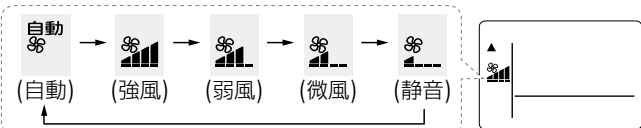

- リモコン表示部に、設定した風量が表示されます。
- 除湿運転中、みまもり機能で運転中は風量の変更はできません。
- 自動運転で除湿・監視運転(送風)が選ばれたときは、風量設定の表示と音声案内を行います。風量の変更はできません。

5 風向調節、スイング

上下風向 を押して、上下風向の位置を選ぶ

1回押すと、風向位置が表示されます。

風向位置が表示されている間、**上下風向** を押すごとに上下風向が切り換わります。

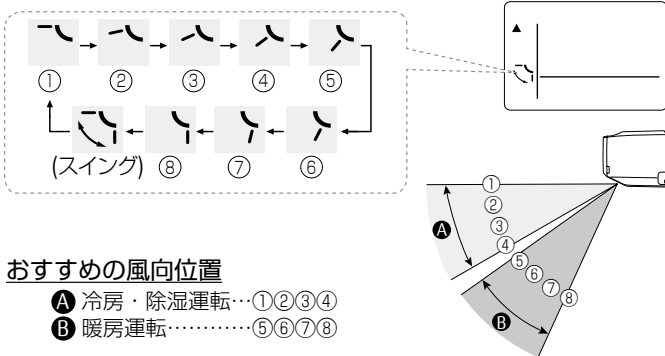

おすすめの風向位置

- A** 冷房・除湿運転…①②③④
- B** 暖房運転…⑤⑥⑦⑧

左右風向 を押して、左右風向の位置を選ぶ

1回押すと、風向位置が表示されます。

風向位置が表示されている間、**左右風向** を押すごとに左右風向が切り換わります。

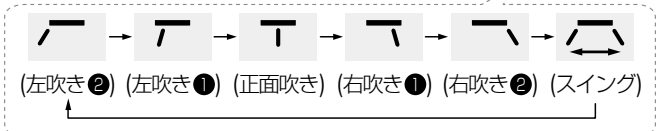

- みまもり機能で運転中は、風向の変更はできません。

6 ハイパワー

最大風量で運転します。

すばやく冷やしたり、暖めたりしたいときにお使いください。

運転中に **ハイパワー** を押す

- リモコン表示部は変わりません。
- ハイパワーをやめるときはもう一度 **ハイパワー** を押します。
- みまもり機能で運転中は、ハイパワーを設定することができません。
- 自動運転時の監視運転中(→ P.7)、または運転開始直後は、ハイパワーを設定しても運転状態は変化しません。

風量について

<風量自動>

- 設定温度とお部屋の温度の差が大きいと強めの風で運転し、差が小さくなると徐々に弱めの風で運転します。
- 送風運転時は、弱風で運転します。

風向について

- 運転状況によっては、実際のエアコンの風向位置とリモコンの表示位置が異なる場合があります。

<風向が勝手に変わるのとは>

- 冷房、除湿運転時は、**吹出口付近に露が付き、水滴が落ちること**があるため、下記の風向位置で長時間運転しないでください。

上下風向	⑤⑥⑦⑧	※ 冷房・除湿運転を30分以上続けると、④の風向になります。
左右風向	左吹き② 右吹き②	※ 冷房・除湿運転を30分以上続けると、左吹き①、右吹き①の風向になります。

- 標準風向：
使い始めたときに、上下風向板は冷房や暖房など運転の種類に合わせて、下記の風向に自動的に設定されます。
・冷房・除湿・送風運転：①
・暖房運転：⑦
- 暖房運転開始時などで吹き出す風の温度が低いときや自動霜取り運転時は、風が身体に当たらないように、上下風向が一時的に①になります。
- 自動運転の監視運転中(→ P.7)は上下風向が①となります。

お願い

- 上下・左右風向板は、必ずリモコンで操作してください。手で無理に動かすと、正しく動かない場合があります。いったん運転を停止し、電源プラグを抜いて30秒ほどしてから再度電源プラグを差し込むと、正常に戻ります。

スイング風向について

- 上下スイング：
冷房や暖房など運転の種類に合わせて、次の範囲でスイングします。
・冷房・除湿運転時：① ⇄ ⑤
・暖房運転時：⑤ ⇄ ⑧
・送風運転時：スイング風向設定前の風向位置により① ⇄ ⑤か⑤ ⇄ ⑧のどちらかの範囲になります。
- 左右スイング：室内機の据え付け位置の設定(→ P.5)に合わせて、次の範囲でスイングします。

据え付け位置の設定	左	中央	右
スイング範囲	左吹き①⇄右吹き②	左吹き②⇄右吹き②	左吹き②⇄右吹き①

- 上下左右スイング：上下スイングと左右スイングを組み合わせるとスイングします。
- エアコンから風が出ていないときや、ごく弱い風で運転しているときには、スイングが一時的に止まる場合があります。
- スイング動作中に風向ボタンを押して風向を変えると、スイングは解除されます。

ハイパワーについて

- ハイパワー運転中の風向と風量は自動で設定されます。お好みに合わないときは、風向を変更することができます。
- 電流カットや室外音ひかえめ機能を設定している場合は、その機能の運転内容の範囲内での最大風量で運転します。
- ハイパワーは以下のいずれかの条件により、自動で解除されます。

	お部屋の温度	経過時間
冷房運転 除湿運転	設定温度より約1℃低くなったとき	設定から60分経過したとき ※ 設定から6分間は解除されません
暖房運転	設定温度より約2℃高くなったとき	設定から60分経過したとき ※ 設定から15分間は解除されません
送風運転	-	設定から15分経過したとき

タイマーを設定する

設定した時間に運転を停止または開始します。あらかじめ、リモコンの時刻設定が合っていることを確認してください。

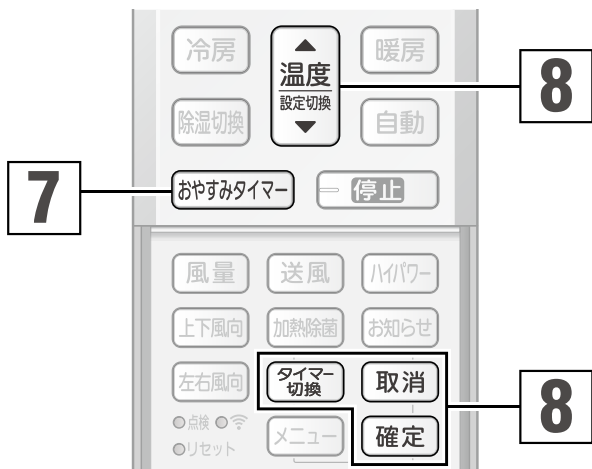

8 切タイマー・入タイマー

設定した時刻に合わせて、自動で運転を停止 / 開始するタイマーです。

1 「タイマー切換」を押してタイマーの種類を選ぶ

切タイマーの場合は「タイマー切」:
入タイマーの場合は「タイマー入」:
※ 矢印(入切)が表示されている場合は、「24 時間プログラムタイマー」になります。(下記参照)



2 「温度設定切換」でタイマー時刻を設定し、「確定」を押す

「温度設定切換」を押すと、時刻が進む / 時刻が戻る



(午後 11:00 に切タイマーを設定した場合)

- 本体のタイマーランプ(橙)が点灯し、タイマーが設定されます。

24 時間プログラムタイマー (切タイマーと入タイマーを組み合わせ設定する)

例 午後 11:00 に停止して、午前 7:00 に開始する場合

1 切タイマーを午後 11:00 に設定する

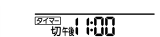

2 入タイマーを午前 7:00 に設定する

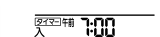

3 「タイマー切換」を押して、「入←切」*を選び、「確定」を押す



* 「切」と「入」が交互に点滅します。

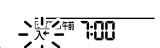

- 切タイマー時刻と入タイマー時刻を交互に表示したあと、先に動作するタイマー時刻表示になり、24 時間プログラムタイマーが設定されます。



7 おやすみタイマー

設定した時間後に、自動で運転を停止するタイマーです。

「おやすみタイマー」を押して、タイマー時間を選ぶ

押すごとに、タイマー時間が変更されます。

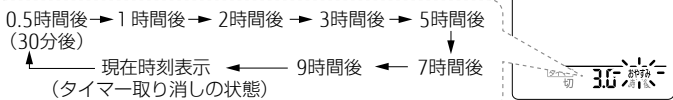

- 本体のタイマーランプ(橙)が点灯し、タイマーが設定されます。
- 停止中におやすみタイマーを設定すると、運転を開始します。

タイマーを取り消す ⇒ 「取消」を押す

- 本体のタイマーランプ(橙)が消灯し、タイマーが取り消されます。
- おやすみタイマーと切タイマー/入タイマーを同時に設定している場合、おやすみタイマーのみ取り消されます。もう一度「取消」を押すと、切タイマー/入タイマーが取り消されます。

タイマーについて

- タイマー動作中はタイマー時刻を表示し、現在時刻は表示しません。
- 入タイマーで運転を開始するときは、直前に設定していた運転モードと温度で運転を開始します。
- 切タイマー設定中におやすみタイマーを設定すると、おやすみタイマーの設定が優先され、その時刻の間に設定された切タイマーは動きません。
- 切タイマー、入タイマー設定中に電源プラグを抜く、停電するなどして電源が切れた場合は、タイマーが取り消されます。一度リモコンで操作すると、自動で再設定されます。

24 時間プログラムタイマーについて

- 切タイマーと入タイマーを組み合わせた運転を1回だけ行います。(入←切または入→切のどちらか1回)
- 切タイマーと入タイマーの設定時刻のうち現在時刻に近いタイマーが先に動作します。動作する順序は、リモコンに矢印で表示されます。(「入←切」または「入→切」)
- 現在時刻から 24 時間を越えた時刻での設定はできません。
- 切タイマーと入タイマーが同時刻に設定されている場合、24 時間プログラムタイマーを設定することはできません。(設定しようとする時、Err と表示されます。)
- 設定した 24 時間プログラムタイマーの時刻を確認するときは「タイマー切換」を1回押します。
- 設定した 24 時間プログラムタイマーの時刻を変更するときは、切タイマー・入タイマーをもう一度設定した後、「タイマー切換」で「←切」「入→」を選びます。

おやすみタイマーについて

- おやすみ時のお部屋の温度をコントロールし、快適な睡眠をサポートします。

<冷房運転のとき>

おやすみタイマーを設定すると、30分ごとに設定温度が0.5℃ずつ上がります。合計2℃上がった時点で、その温度を保ち、設定した時間後に自動的に運転を停止します。

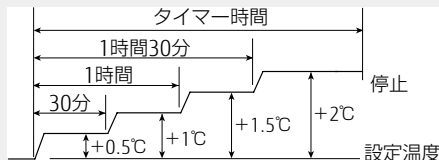

<暖房運転のとき>

おやすみタイマーを設定すると、30分ごとに設定温度が1℃ずつ下がります。合計4℃下がった時点で、その温度を保ち、設定した時間後に自動的に運転を停止します。

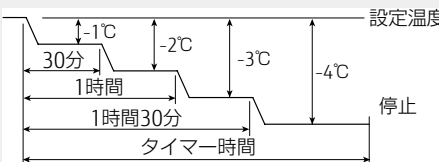

- おやすみタイマーが設定されているときに「停止」を押すと、本体のタイマーランプ(橙)と運転ランプ(緑)が消灯して運転を停止します。タイマーは取り消されます。

その他の便利な使いかた

メニューボタンやその他のボタンから便利な機能を設定できます。

- ※ 1：メニューが選択されたときのみ、画面中央に表示されます。
- ※ 2：運転中の場合は表示されません。



「メニュー」を押したあと、温度設定ボタンを押すたびに、メニュー項目が切り替わります。

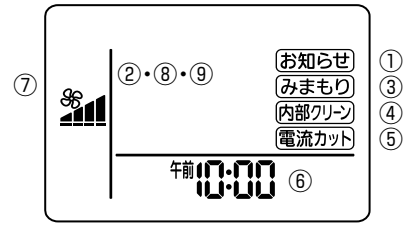

① お知らせ (ボイス入・切)	P.10	⑤ 電流カット	P.12
② お知らせ* ¹ (音量変更)	P.10	⑥ 時刻設定	P.12
③ みまもり	P.12	⑦ 省エネファン* ²	P.13
④ 内部クリーン	P.11	⑧ ホットキープ 除霜* ¹ * ²	P.13
		⑨ 信号切換* ¹ * ²	P.13

音声お知らせ・お知らせボイス・音量

音声で確認する

9 音声お知らせ

お部屋の温度、室外の温度、お知らせランプの点灯内容を音声で確認することができます。

「お知らせ」を押して、「℃」または「点灯案内」を表示させる

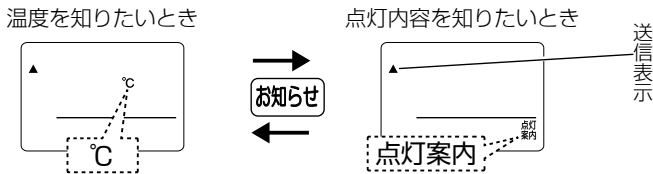

表示させてから少し待つと、信号が送信され、選んだ内容を音声でお知らせします。

- 運転中、みまもり機能設定中は、「お知らせ」を1回押すごとに、「℃」と「点灯案内」の表示が切り換わります。
- 停止中は「お知らせ」を押しても「℃」は表示されません。「点灯案内」のみ表示されます。

温度を知りたいとき	<p>お部屋の温度と外の温度を音声でお知らせします。(運転内容によっては、温度のお知らせは行いません。)</p> <ul style="list-style-type: none"> ● お知らせする内容は、状況によって実際の温度と異なる場合があります。目安としてお使いください。 ● 0.5℃ずつ温度を設定できますが、お知らせは1℃ごとになります。
お知らせランプの点灯内容を知りたいとき	<p>お知らせランプの点灯内容を音声でお知らせし、本体表示部のお知らせランプ(黄)が消灯します。(お知らせランプが点灯していないときはお知らせしません。)</p> <ul style="list-style-type: none"> ● お知らせするのは、次のような場合です。 <ul style="list-style-type: none"> ・みまもり機能で運転中、監視運転中 ・内部クリーン動作中 ・加熱除菌動作中

① お知らせボイス お買い上げ時の設定：入

リモコンで設定した内容や運転状態を音声でお知らせする機能です。

- みまもり機能設定中、または点検運転時はお知らせボイスを「切」に設定していても音声のお知らせを行うことがあります。

■ 音声お知らせをやめたい場合

「ピッ」という受信音のみになります。受信音を消すことはできません。

- 「メニュー」を押す
「お知らせ」「入⇄切」が点滅します。
- 「確定」を押す
- 温度設定ボタンで「切」を選び「確定」を押す
● お知らせボイスが動く設定に戻すときは、「入」に設定してください。
- 「メニュー」を押して戻る

② 音量 お買い上げ時の設定：4

エアコンからの音声案内と受信音の音量を調節できます。

- 「メニュー」を押す
「お知らせ」「入⇄切」が点滅します。
- 設定切替ボタンを1回押して、画面中央に数字(音量)を点滅させる
● 数字(音量)と「お知らせ」が点滅します。
- 「確定」を押す
- 温度設定ボタンで音量(1~7)を選ぶ
- リモコンを本体に向けて「確定」を押す
● 受信音を確認してください。
- 「メニュー」を押して戻る

エアコン内部のカビ対策をする

冷房または除湿運転をしたあと、室内機に水分が残った状態のままだとカビ菌や細菌の繁殖の原因になります。加熱除菌・内部クリーンで、カビ菌・細菌の繁殖抑制と除去を行うことができます。

※ 加熱除菌は熱交換器のカビ菌・細菌を除去します。
内部クリーンはエアコン内部のカビ菌・細菌の繁殖を抑制します。

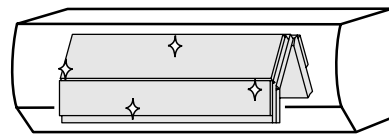

<加熱除菌と内部クリーンについて>

カビ・細菌対策のため、加熱除菌を定期的に(3日に1回)行ってください。内部クリーンも設定しておく、さらに効果的です。(加熱除菌のみでも効果はあります。また、内部クリーンだけ行っている場合は、カビ菌・細菌の繁殖を抑制しますが、発生したカビ菌・細菌を除去する効果はありません。)

10 熱交換器加熱除菌

室内機内部の熱交換器(アルミフィン)を加熱・維持し、除菌します。
冷房・除湿運転停止後にご使用ください。

※ 本機能は、においや汚れを除去するものではありません。また、動作環境によって効果が低下する場合があります。

<まず、知っておいてください>

- 加熱除菌は送風運転と短い暖房運転を約 50 分間行うので、**お部屋の温度・湿度が上昇します**。運転が終わるまで、お部屋に人がいない状態でご使用することをおすすめします。
- 加熱除菌を行う頻度の目安：**3日に1回**
※動作環境によっては効果が低下する場合があります。

■ 加熱除菌を行う

停止中に **加熱除菌** を押す

- 本体のお知らせランプ(黄)が点灯し、加熱除菌が始まります。
- リモコン表示部は変わりません。
- 加熱除菌は、約 50 分間運転したあとに自動的に停止します。
- 加熱除菌が終わると、本体のお知らせランプ(黄)が消灯します。

■ 動作中の加熱除菌を途中で停止する

加熱除菌運転中に **停止** を押す

- 本体のお知らせランプ(黄)が消灯し、加熱除菌を停止します。

お願い

- 加熱除菌運転中は、本体のお知らせランプ(黄)が消灯するまで、電源プラグを抜いたり、ブレーカーを切ったりしないでください。故障の原因になることがあります。

加熱除菌について

- みまもり機能を設定している場合、加熱除菌はできません。
- 加熱除菌は、内部クリーンの効果を含みます。
- 室内機の熱交換器がホコリで汚れてくると、加熱除菌運転中、風がにおうことがあります(点検整備 → P.17)。

④ 内部クリーン

お買い上げ時の設定：切

冷房・除湿運転停止後に自動で送風運転を行い、室内機内部(熱交換器、送風ファン、送風路)を乾燥させ、カビ菌や細菌を繁殖しにくくします。

1 **メニュー** を押す

「お知らせ」「入⇄切」が点滅します。

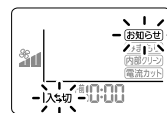

2 **温度設定** で「内部クリーン」を点滅させる

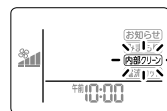

3 **確定** を押す

4 **温度設定** で「入」を選び **確定** を押す

- 内部クリーンが自動で働く設定を解除するときは、「切」に設定してください。

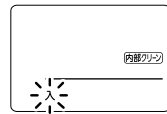

5 **メニュー** を押して戻る

- 内部クリーン運転中は本体の運転ランプ(緑)が消灯し、お知らせランプ(黄)が点灯します。内部クリーンが停止するとお知らせランプ(黄)は消灯します。

■ 動作中の内部クリーンを途中で停止する

内部クリーン運転中に **停止** を押す

お願い

- 内部クリーン運転中は、本体のお知らせランプ(黄)が消灯するまで、電源プラグを抜いたり、ブレーカーを切ったりしないでください。故障の原因になることがあります。

内部クリーンについて

- 内部クリーンは、約 100 分間運転したあとに自動的に停止します。
- 冷房・除湿運転を約 10 分以上行うと、室内機内部が結露します。内部クリーンは、この結露をとるために行います。
- 室内機の熱交換器がホコリで汚れてくると、内部クリーン運転中、風がにおうことがあります(点検整備 → P.17)。
- リモコンの乾電池を交換したり、リセットボタンを押したりすると、内部クリーンが自動で働く設定が「切」になります。
- 次のような場合は内部クリーンが自動で動きません。
 - おやすみタイマーによる停止時
 - 室外機の運転時間の合計が 10 分未満のとき
- 内部クリーンには、ホコリやすでに発生したカビや雑菌を除去する働きはありません。

その他のメニュー機能

③ みまもり お買い上げ時の設定：切

運転停止中に、エアコンがお部屋の状況や外気温を判断し、自動で運転を行います。室温に合わせて適切なタイミングで運転するので、エアコン操作が苦手な人でも安心です。

1 [メニュー] を押す

「お知らせ」「入⇔切」が点滅します。

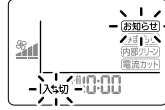

2 [温度設定] で「みまもり」を点滅させる

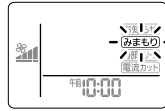

3 [確定] を押す

4 [温度設定] で「入」または「切」を選び [確定] を押す

を押す

- みまもり機能を設定すると、リモコン表示部に「みまもり」が表示されます。
- みまもり機能で監視運転中は、本体のお知らせランプ(黄)が点灯します。
- みまもり機能で運転中は、[停止] を押ししても運転を停止しません。停止したい場合は、みまもり機能を「切」に設定してください。



5 [メニュー] を押して戻る

お願い

- みまもり機能を設定した直後は、ごく弱い風で送風運転を行うため、上下風向板が開きます。このとき、吹出口に指を入れないでください。けがや故障の原因になります。
- みまもり機能は、熱中症・低体温症を防止する機能ではありません。室内機の据付位置や環境条件によっては温度を正確に検知できず、運転を開始しない場合があります。補助機能としてお使いください。
- 外出などで長時間ご使用にならない場合は、みまもり機能を「切」に設定することをおすすめします。(留守中にみまもり機能が動作するため。)

みまもり機能について

- お部屋の温度によって以下のように動作します。

暖房	監視運転* (弱い送風運転)	冷房
15	31	温度(℃)

お部屋の温度が 31℃ 以上になると、冷房を開始します。
お部屋の温度が 15℃ 以下になると、暖房を開始します。

※お部屋の温度を監視するため、ごく弱い送風運転を行います。
状況によって、ファンが一定時間止まることがあります。

- みまもり機能で運転中は、本体の運転ランプ(緑)とお知らせランプ(黄)が点灯します。
- お部屋の温度が運転する条件の範囲になっても、外気温によっては冷房・暖房運転を開始しないことがあります。
- みまもり機能で運転中は、風量、風向、設定温度の変更はできません。
- みまもり機能で運転中でも、お好みの運転を開始することができます(→ P.7)。お好みの運転を停止すると、再度みまもり機能が働きます。
- 入タイマーによる運転中は、みまもり機能は働きません。
- みまもり機能で運転中は、切タイマーの設定時刻になっても運転を停止しません。
- 次のような場合は、みまもり機能は働きません。
 - ・ 停電しているとき
 - ・ プレーカーが切れているとき
 - ・ エアコンが故障しているとき
- 次の動作を行った場合は、みまもり機能の設定が初期化されます。一度リモコンを操作すると、初期化される前の設定に戻ります。
 - ・ エアコン本体のファームウェアをアップデートしたとき(→ P.14)
 - ・ 電源プラグを抜いたとき
- お知らせボイスを「切」に設定していても、音声案内を行うことがあります。
- 他の各機能はおすすめの設定となるため、リモコンの設定とは異なる動作をすることがあります。

⑤ 電流カット お買い上げ時の設定：切

使用電流の上限を抑えることができます。ほかの電気機器をよく使う時間帯など、ブレーカー落ちが心配なときに設定すると役立ちます。

1 [メニュー] を押す

「お知らせ」「入⇔切」が点滅します。

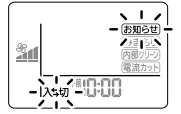

2 [温度設定] で「電流カット」を点滅させる

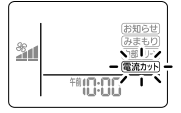

3 [確定] を押す

4 [温度設定] で「入」または「切」を選び [確定] を押す



5 [メニュー] を押して戻る

電流カットについて

- 電流カットを設定すると、リモコン表示部に「電流カット」が表示されます。
- 電流カットを設定すると、暖まり(冷え)がおそくなる場合や設定温度に到達しない場合があります。このときは、電流カットを解除してください。
- 冷房・暖房運転時に使用電流の上限をおよそ 1/2 下げた運転をします。(ただし、加熱除菌運転中(→ P.11)、自動霜取り運転時(→ P.18)、外気温が高いとき(約 40℃以上)、または室外機が運転開始後約 80 秒間は、エアコン保護のため使用電流が高くなる場合があります。)
- 電流カットを設定すると、次回運転時も同じ設定で運転をします。

⑥ 時刻設定

リモコンの現在時刻を設定できます。

1 [メニュー] を押す

「お知らせ」「入⇔切」が点滅します。



2 [温度設定] で時刻表示を点滅させる

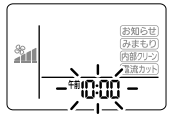

3 [確定] を押す

4 [温度設定] で時刻を合わせ [確定] を押す

- 現在時刻表示の点滅が止まり、時刻が設定されます。
- 1 回押すと 1 分変わり、押し続けると 10 分ずつ変わります。

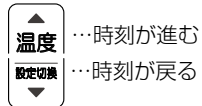

5 [メニュー] を押して戻る

時刻設定について

<無線 LAN の設定を行い(→ P.14)、エアコンが通信を行っている場合>

- エアコン本体に時刻が自動的に取得されます。このとき、リモコンから時刻設定を行うと「ピーピー」と音がなり、リモコンに表示される時刻のみ変更されます。(エアコン本体の時刻は変更されません。)

⑦ 省エネファン お買い上げ時の設定：切

設定温度に到達すると室内ファンを停止させ、ムダな運転を抑えます。
※ 停止中のみ設定できます。

1 停止中に「メニュー」を押す

「お知らせ」「入⇄切」が点滅します。

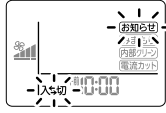

2 温度設定で「省エネファン」を点滅させる

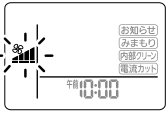

3 「確定」を押す

4 温度設定で「入」を選び「確定」を押す

- 省エネファンを解除する場合は、「切」に設定してください。

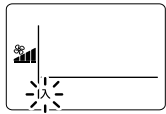

5 「メニュー」を押して戻る

省エネファンについて

- 省エネファンは、冷房運転、除湿運転、自動運転で冷房および除湿が選択された場合のみ動作します。
- 除湿運転時は、お部屋の湿気戻りを抑えるため、省エネファンが常に働きます。

⑧ ホットキープ除霜 お買い上げ時の設定：切

自動霜取り運転に入っても、お部屋の温度の低下を抑えることができます。
※ 停止中のみ設定できます。

1 停止中に「メニュー」を押す

「お知らせ」「入⇄切」が点滅します。

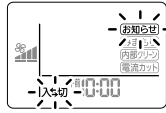

2 「設定切替」を複数回押して、画面中央に「÷H」(ホットキープ除霜)を表示させる

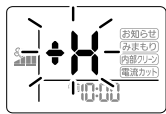

3 「確定」を押す

4 温度設定で「入」または「切」を選び「確定」を押す

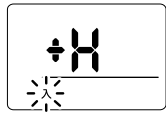

5 「メニュー」を押して戻る

ホットキープ除霜について

- 自動霜取り運転(→P.18)中は暖房運転を停止するため、お部屋が冷えないように、霜取り運転を開始する前にお部屋の温度を設定温度より高める運転を行います。また、自動霜取り運転終了後は、すばやくお部屋が暖まるように、風量を高めた運転を行います。
 - リモコンの風量表示は変わりません。
 - 風量を「静音」または「微風」に設定しているとき(→P.8)は、風量を高めた運転は行いません。
 - 風量を高めた運転は、お部屋の温度が十分暖まった時点で、元の設定風量に戻ります。ただし、自動霜取り運転停止後約30分間は風量を高めた運転をします。
- 暖房運転および自動運転で暖房が選択された場合のみ動作します。

⑨ 信号切換 お買い上げ時の設定：A

当社エアコンを2台同じ部屋に据え付けたときなど、リモコンで信号設定(「A」、「B」)を切り換えて、混信を防ぐことができます。

- ※ お買い上げ時は、室内機、リモコンともに「A」に信号設定されています。
- ※ 停止中のみ設定できます。

1 停止中に「メニュー」を押す

「お知らせ」「入⇄切」が点滅します。

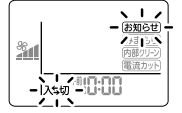

2 「設定切換」を複数回押して、画面中央に「Ab」(信号切換)を表示させる

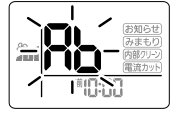

3 「確定」を押す

4 温度設定で「A」または「B」を選ぶ

押すごとに切り換わります。

A (信号 A) ⇄ B (信号 B)

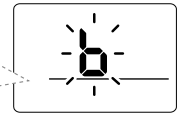

5 リモコンを受信部に近づけて「確定」を押す

- 設定と同時に本体の受信音を確認してください。
- もう一方の室内機が受信しないように注意してください。

6 「メニュー」を押して戻る

信号切換について

- 「B」に設定すると、リモコン表示部に「B」が表示されます。「A」に設定されている場合の表示はありません。
- リモコンの乾電池を交換したり、リセットボタンを押したりすると、リモコンの信号設定は「A」になります。

室外音ひかえめ機能 お買い上げ時の設定：標準(Sd)

暖房運転時の最大能力を抑えて、室外機の運転音を控えめにします。
※ 停止中のみ設定できます。

停止中に「設定切替」を約5秒間長押しする

長押しすることで切り換わります。

Sd (標準) ⇄ Lo (ひかえめ)



- 設定と同時に本体の受信音を確認してください。
- 室外音ひかえめ機能を「Lo」(ひかえめ)に設定したときは、最大能力を抑えるため、お部屋が暖まるまで時間がかかる場合があります。
- お部屋の温度が設定温度に近いときなどは、室外音ひかえめ機能を「Lo」(ひかえめ)に設定しても、運転音が下がらない場合があります。

(オプション) スマートフォンから操作する

設定には、別売品の無線 LAN アダプターが必要です。

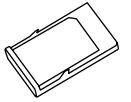

別売品の無線 LAN アダプターと富士通ゼネラルモバイルアプリ「ノクリアアプリ」を使って、スマートフォンからエアコンを操作したり運転状況を確認したりできます。また、対応のスマートスピーカーを使って音声で操作したり、HEMS 機器を接続して各種操作をすることができます*。

*詳しくは当社ホームページをご覧ください。 www.fujitsu-general.com/jp/as/

ご利用に必要なもの

- 無線 LAN アダプター (別売品)
- インターネット回線と通信機器
常時接続のブロードバンド回線とインターネット接続用のモデムや ONU など
- 無線 LAN ルーター
通信規格 IEEE802.11b/g/n に対応した商品
*本製品の使用周波数帯域は 2.4GHz です。
- スマートフォン
無線 LAN ルーターと無線 LAN 接続が可能なもの
- HEMS 機器 (HEMS 接続をする場合)
ECHONET Lite 対応 HEMS コントローラーまたはそれに準じたサービス (ECHONET Lite 規格書 Version 1.10 対応)

*接続確認済みの無線 LAN ルーター、HEMS 機器、対応するスマートフォン OS の種類とバージョンについては、当社ホームページでご確認できます。
www.fujitsu-general.com/jp/as/

ファームウェアのアップデートについて

インターネットを利用して、無線 LAN アダプターやエアコンの各種システムを最新の状態にアップデートできます。「ノクリアアプリ」から手動でアップデートしたり、アップデートのスケジュールを設定したりできます。詳しくは、「ノクリアアプリ」の「設定」→「ヘルプ」→「マニュアル」をご覧ください。

- 無線 LAN アダプター
アップデート中は、エアコン本体の無線 LAN ランプ (橙) が点滅します。また、アップデート中は「ノクリアアプリ」からエアコンを操作できません。アップデートには最大 5 分程度かかります。
- エアコン本体
アップデート中は、エアコン本体の運転ランプ (緑) が点滅し、お知らせランプ (黄) が点灯します。また、アップデート中はエアコンを使用できません。アップデートには最大 30 分程度かかります。

無線 LAN アダプター (別売品) の取り付けかた

*無線 LAN アダプターを取り付ける前に、無線 LAN アダプターの取扱説明書に記載されている注意事項をよくご確認ください。

1 エアコンの運転を停止し、電源プラグを抜く

2 吸込グリルの下部両端に手を掛けて手前に引き、引っかかるまでゆっくり開く (手を離しても開いたままとなります。)

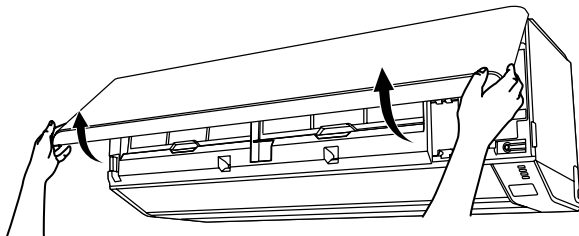

3 アダプターカバーのツメを押して開ける

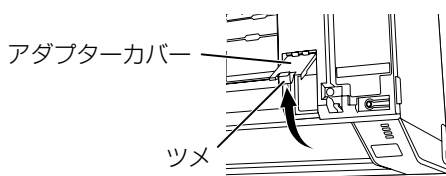

4 無線 LAN アダプターを刻印の位置まで差し込む

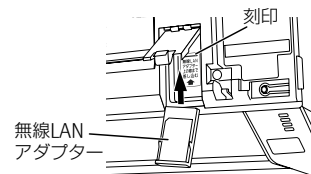

5 アダプターカバーを、カチッとなるまで閉める

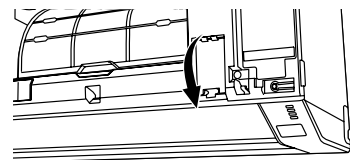

6 吸込グリル下部の両端と中央 (4 カ所) を押して閉める

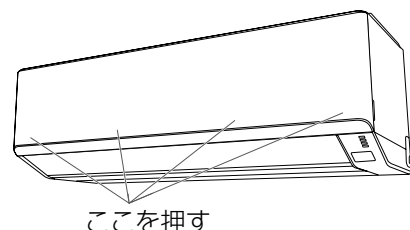

「ノクリアアプリ」のインストールとユーザー登録

1 ご利用になるスマートフォンに、「ノクリアアプリ」をダウンロードする

ご利用のスマートフォンに応じて、「App Store」または「Google Play」を開き、富士通ゼネラルモバイルアプリ「ノクリアアプリ」をダウンロードしてください。右記のQRコードからもダウンロードできます。

iOS をお使いの方



Android をお使いの方



※「ノクリアアプリ」は無料でご利用いただけますが、ダウンロードやご使用の際には別途通信料が発生します。

2 「ノクリアアプリ」を起動する

3 アカウントを作成する

ユーザーの名前、メールアドレス、パスワードを登録し、アカウントを作成します。サインアップのリンクをタップして登録を完了します。

4 サインインする

登録したメールアドレスとパスワードを入力してサインインします。

ユーザー登録は完了です。
「ノクリアアプリ」の表示に従って、エアコンを登録してください。

※エアコン登録時に、無線LANアダプター表面のラベルに記載されているQRコードを使用すると、より簡単に設定できます。

便利に使う

■ 無線LAN (📶) ボタンの設定 ※無線LANボタンは、「ノクリアアプリ」を使うときに使用します。

無線LANボタンを1回押すごとに、画面表示が「L1」→「L2」→「L3」と切り替わります。

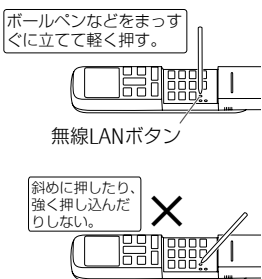

「L1」の場合：遠隔操作を有効にする/無効にする

遠隔操作を無効にすると、エアコンをスマートフォンなどから操作できない設定にすることができます。

- ① 温度設定ボタンで「On(有効)」または「OFF(無効)」を選ぶ
- ② 確定を押す



※遠隔操作が無効になると、エアコン本体の無線LANランプ（橙）が消灯し、エアコンと無線LANルーターの接続が切断されます。

「L2」の場合：無線LAN接続方法を設定する

「ノクリアアプリ」へのエアコン登録時に使用します。

ご使用の無線LANルーターに合わせて、ボタン接続とマニュアル接続のどちらかを設定してください。

「L3」の場合：無線LANアダプターを初期化する

- 確定を約5秒間長押しする

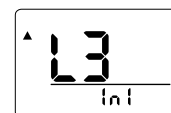

※本製品を廃棄したり第三者に譲渡したりする場合は、セキュリティ確保のために本製品を初期化してください。
※初期化後も継続してご利用になる場合は、再度無線LANルーターとの接続を行ってください。

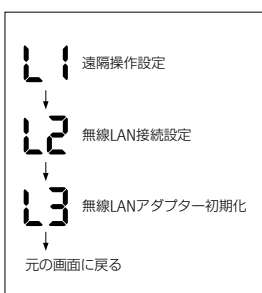





お手入れする

こまめなお手入れがエアコンを長持ちさせます。

お願い

- お手入れの前に必ずリモコンで停止し、電源プラグを抜いてください。
- 40℃以上の温水は使わないでください。変形、変色することがあります。
- アルコール、ベンジン、シンナー、みがき粉などでふかないでください。製品を傷めることがあります。
- お手入れ終了後は、吸込グリルを開けたまま運転しないでください。故障の原因になります。

注意

-  ● お手入れをするときは必ず運転を停止し、電源プラグを抜く内部でファンが高速回転しているため、けがの原因になることがあります。
-  ● エアコンの操作やお手入れのときは不安定な台に乗らない転倒などによるけがの原因になることがあります。
-  ● 吸込グリルの取り付けは確実に行う
開閉作業中の吸込グリル落下に注意！
取り付けに不備があると吸込グリルが落下し、けがの原因になることがあります。
-  ● エアフィルターを取りはずしたときに内部の熱交換器(アルミフィン)に触らない
手を切る原因になることがあります。

お手入れ方法

お手入れ目安：2週間に1度

■ エアフィルター

※ お手入れをするときにホコリが落下することがあるので、下に新聞紙などを敷いてお手入れを行ってください。

- ①ホコリを掃除機で吸い取るか、水洗いします。
- ②水洗いのあとは日陰でよく乾かします。



お手入れ目安：汚れが気になったら

■ 吸込グリル

- ①水洗いをするか、水かぬるま湯を含ませた柔らかい布でふきます。
- ②柔らかい布でからぶきします。

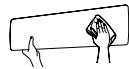

■ 本体・上下風向板・パワーディフューザー

- ①水かぬるま湯を含ませた柔らかい布でふきます。
- ②柔らかい布でからぶきします。



お手入れ目安：6カ月に1度

■ 空気清浄フィルター (別売品)

- ※ お買い上げの販売店でお買い求めください。
- 初回は「空気清浄フィルターセット」をご購入し、以後は「交換用空気清浄フィルター」をご購入ください。

空気清浄フィルターセット (2組) (APS-03L) 希望小売価格：3300円(税込)		
交換用空気清浄フィルター (2枚) (APS-08L) 希望小売価格：3190円(税込)		

交換用空気清浄フィルター (2枚) (APS-08L) 希望小売価格：3190円(税込)		
--	---	--

- ①水かぬるま湯で押し洗います。
汚れがひどい場合は、薄めた台所用洗剤(中性)で押し洗いしてください。
- ②流水ですすぎます。
- ③日陰でよく乾かします。
- 空気清浄フィルターは3年を目安に交換してください。(6カ月に1度お手入れした場合)
- 空気清浄フィルターの保管は高温・多湿を避け、開封後はなるべく早くご使用ください。

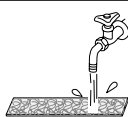

お願い

- こすったり、もみ洗いしたりしないでください。空気清浄効果が損なわれることがあります。

空気清浄フィルター* について(抗菌空清フィルター)

- 空気中のカビや雑菌、においをフィルターがキャッチします。フィルターに含まれる成分が、キャッチしたカビや雑菌の繁殖を抑制します。
- ※タバコの有害物質(一酸化炭素など)は、除去できません。また、常時発生し続けるにおい成分(建材臭・ペット臭など)は、すべて除去できるわけではありません。

部品の取りはずしかた・取り付けかた

■ 吸込グリル

取りはずしかた

- ①吸込グリルの下部両端に手を掛けて手前に引き、水平よりやや上まで大きく開けます。
- ②左右の取付軸を外側 **a** 方向にそっと押し広げながら、手前 **b** 方向に取りはずします。

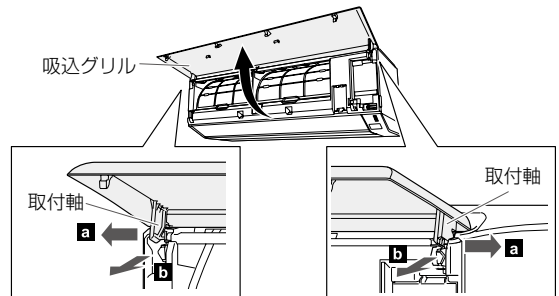

取り付けかた

- ①吸込グリルを水平に支えながら、左右の取付軸を本体上部の軸受へ取り付けます。カチッとなるまで、きちんとはめてください。

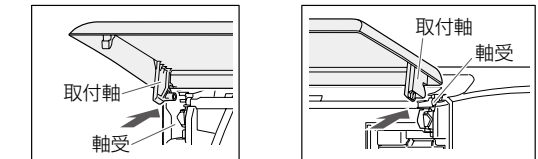

- ②吸込グリル下側の4カ所を押し、閉めます。

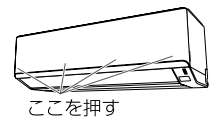

■ エアフィルター

取りはずしかた

- ※ 取りはずすときにホコリが落下することがあるので、下に新聞紙などを敷いてお手入れを行ってください。
- ①吸込グリルの下部両端に手を掛けて手前に引き、途中の引っ掛かるところまで開けます。(手を離しても開いたままとまります。)
- ②エアフィルターのとっ手を持って持ち上げ、下部の引っ掛け部(2カ所)をはずし、引き出します。

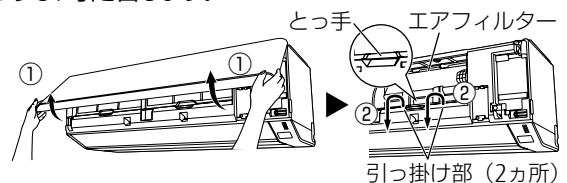

取り付けかた

- ①エアフィルターをパネルに沿わせて止まるところまで差し込み、下部の引っ掛け部(2カ所)を本体の穴へはめ込みます。

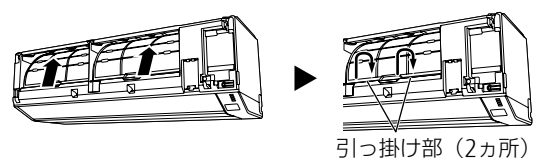

(上の図は説明のため、吸込グリルが付いていません。)

- ②吸込グリル下側の4カ所を押し、閉めます。

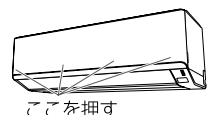

■ 空気清浄フィルター（別売品）

空気清浄フィルターの取り付けかた

※ 空気清浄フィルターを取りはずす場合は、②③を逆の手順で行ってください。

- ①吸込グリルを開けて、エアフィルター（2枚）を取りはずします。
- ②空気清浄フィルターをフィルター取付枠の中へ入れます。

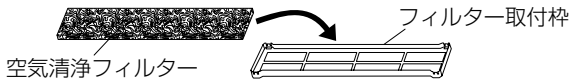

- ③フィルター取付枠をエアフィルター裏面に取り付け、両端固定部をツメ（4カ所）にはめ込みます。

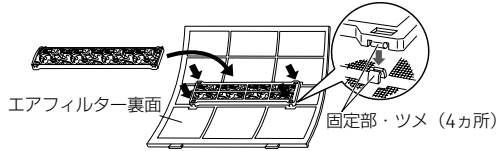

- ④エアフィルター（2枚）を取り付け、吸込グリルを閉めます。

上下風向板・パワーディフューザーの開けかた、閉めかた

開けかた

パワーディフューザー、上下風向板の順に、両端を持って手でゆっくり開ける。無理に開けると、上下風向板が破損したり内部の部品が故障したりするおそれがあります。

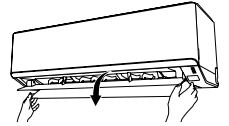

閉めかた

お手入れ終了後、電源プラグを差し込むと、上下風向板・パワーディフューザーは自動で閉まります。上下風向板・パワーディフューザーが動いているときは触らないでください。

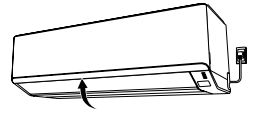

⚠ 警告



- 運転中は吹出口に指や棒を入れない
内部でファンが高速回転しているので、けがや故障の原因になります。



シーズン前後のお手入れ・点検整備

お手入れする

シーズン後のお手入れ

- ①晴れた日に半日ほど送風運転（→P.7）をして室内機内部をよく乾燥させます。
- ②リモコンで運転を停止し、電源プラグを抜きます。
 - 電源プラグは、本体の運転ランプ（緑）、お知らせランプ（黄）が点灯していることを確認してから抜いてください。
 - プラグにホコリがたまると、火災の原因になることがあります。
- ③リモコンの乾電池を取り出します。

シーズン前のお手入れ

- ①電源プラグを抜きます。
- ②室内機・室外機の吸込口・吹出口がふさがれていないか確認します。
- ③ドレン（排水）ホースの排水口がふさがれていないか確認します。
- ④アース線が断線していたり、はずれたりしていないか確認します。
 - アースが不確実な場合、感電や火災、機器の故障の原因になります。アース工事は、お買い上げの販売店または専門業者にご依頼ください。
- ⑤電源プラグを差し込みます。
 - 電源プラグ・コンセントのホコリを取り除き、ガタツキのないように刃の根元まで確実に差し込んでください。
- ⑥リモコンに乾電池を入れて時刻を設定します。（→P.5）

点検整備

ご使用状態によって変わりますが、エアコンを数シーズンご使用になると、内部が汚れてにおいが発生することがあります。ふだんのお手入れとは別に点検整備・クリーニング（有料）をおすすめします。お買い上げの販売店にご相談ください。

- 「ノクリアアプリ」（→P.14）を利用されている場合は、点検整備やクリーニング（有料）のおすすめ時期をアプリが通知します。

⚠ 警告



- お客様自身で室内機内部の洗浄をしない、また消臭剤を吹きかけない。内部の洗浄には専門技術が必要なため、お買い上げの販売店に相談する市販の洗浄剤や消臭剤などを使用すると、樹脂部品の破損や内部部品の劣化、排水経路の詰まりに至ることがあり、水漏れや感電の原因になります。また洗浄剤や消臭剤が電気部品やモーターにかかり、故障や感電、火災の原因になります。

⚠ 注意



- 通常のお手入れとは別に点検整備を行う点検整備を行わないと、室内機内部にゴミやホコリがたまって、除湿水の排水経路を詰まらせ、室内機からの水漏れの原因になることがあります。点検整備（有料）はお買い上げの販売店にご相談ください。

点検運転を行う

点検運転を行って、エアコンに異常がないかどうか調べることができます。

ボールペンなどをまっすぐに立てて軽く押す。



斜めに押ししたり、強く押し込んだりしない。



カバーを開けて、点検ボタンを押す

- 本体の運転ランプ（緑）とお知らせランプ（黄）が点灯し、点検運転が始まります。
- 点検運転中は、以下の内容をご確認ください。
 - ・ 冷風、温風がきちんと出ているか
 - ・ 異臭、異音がないか
- 点検運転は、約 30 分間運転したあとに自動的に停止します。
- 点検運転終了後は音声でお知らせします。異常が見つかった場合は、本体のランプが点滅します。**お知らせ**を押すと、サービスコードを音声でお知らせします。異常が見つかった場合は、販売店にサービスコードをご連絡ください。
- 点検運転を途中でやめたいときは、**停止**を押してください。

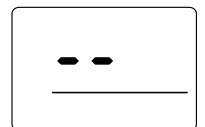

リモコンが使えないときは（応急運転）

電池が切れたときや、リモコンをなくしたときなどに、本体のボタンを使って応急運転ができます。

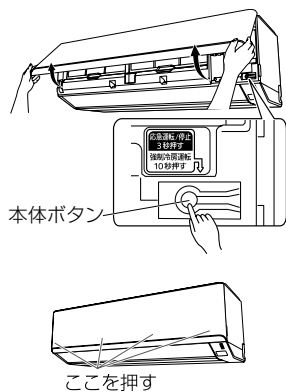

1 吸込グリルを開ける

- 吸込グリルの下部両端に手を掛けて手前に引き、途中の引っ掛かるところまで開けます。（手を離しても吸込グリルは開いたままとなります。）

2 本体ボタンを約 3 秒間押し続ける

- 本体の運転ランプ（緑）が点灯し、運転を開始します。
- 「自動運転」と同じ内容の運転となります。温度は「標準温度」、風量は「自動」、風向は「標準風向」となります。（→ P.7,8）
- みまもり機能設定中にこの操作を行うと、運転を停止し、みまもり機能の設定を「切」にします。再度、本体ボタンを約 3 秒間押し続けると、運転を開始します。

3 吸込グリルを閉める

- 吸込グリル下側の 4 カ所を押して閉めます。
- 吸込グリルを開けたまま運転しないでください。故障の原因になります。

■ 停止するとき

もう一度、本体ボタンを約 3 秒間押し続ける

- 本体の運転ランプ（緑）が消灯し、運転を停止します。

お願い

- エアコン停止中に、本体ボタンを約 10 秒間押し続けしないでください。約 10 秒間押し続けると、エアコンの据え付け・移設時に専門業者が行う強制冷房運転になり、本体の運転ランプ（緑）とタイマーランプ（橙）が同時に点滅します。（お部屋の温度に関係なく冷房運転を行います。）ふだんは使用しないでください。停止するときは、本体ボタンを約 3 秒間押し続けてください。

自動霜取り運転について

外気温が低く湿度が高いときに暖房運転を行うと、室外機に霜が付き、暖房能力が低下します。このようなときは、霜取り運転が始まり、暖房運転がいったん止まります。（室内・外ファンが停止します。）元の運転に戻るまでに約 4 ～ 15 分程度の時間がかかります。その間、本体の運転ランプ（緑）はおそい点滅をします。

- OFF 時除霜
暖房運転を止めたときに室外機に霜が付いていると、自動的に霜取り運転を行います。このとき室内機の運転ランプ（緑）がおそい点滅をし、室外機だけが数分間運転したあとに止まります。次回の運転時には、霜なし状態で暖房をスタートできます。

運転ランプ、タイマーランプが点滅するときは

本体の運転ランプ（緑）とタイマーランプ（橙）が同時に点滅、またはタイマーランプ（橙）が点滅しているときは、点検・修理が必要です。次の手順に従って該当するサービスコードを確認し、お買い上げの販売店にご連絡ください。（→裏表紙）

※ 運転ランプ（緑）のみがおそい点滅をしているときは、自動霜取り運転を行っています。故障ではありません。（→ P.18）

※ 運転ランプ（緑）とタイマーランプ（橙）が交互に点滅しているときは、停電などによりいったん電源が切れています。故障ではありません。（→ P.19）

サービスコードを確認する（点検モード）

1 カバーを開けて、点検ボタンを押す

ボールペンなどをまっすぐに立てて軽く押す。



点検ボタン

斜めに押ししたり、強く押し込んだりしない。



2 本体の受信音が「ピピピピッ」と鳴るまで、該当するサービスコードを確認する

- 温度 を押し続ける間、サービスコードの番号が変わっていきます。
- サービスコードの番号が変わるたびに、「ピッ」と本体の受信音が鳴ります。
- 該当するサービスコードになると、「ピピピピッ」と鳴ります。また、本体のすべてのランプが点滅します。
- 該当するサービスコードを過ぎた場合は、設定確認 を 1 回ずつ押して戻ってください。

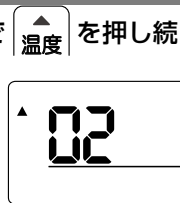

3 停止 を押す

- 点検を終了し、エアコンが停止します。

- サービスコードが「00」のときに「ピピピピッ」となった場合は、該当するサービスコードはありません。
- 点検モードの画面が表示されているときに お知らせ を押すと、サービスコードを音声でお知らせします。

故障かな？と思ったら

故障かな？と思ったら、次の項目を確認してください。

ランプが点灯・点滅している			
こんなときは	原因	対処法	参照ページ
運転ランプ(緑)がおそい点滅をする(自動霜取り運転)	暖房運転時、外気温が低く湿度が高い場合、室外機に霜が付きます。その霜を溶かすために、自動霜取り運転をしています。	4～15分程度お待ちください。	—
	暖房運転を止めたときに室外機に霜が付いていると、自動霜取り運転を行ってから停止します(OFF時除霜)。	数分間運転したあとに自動的に停止します。	—
運転ランプ(緑)とタイマーランプ(橙)が交互に点滅する	運転中に停電などによりいったん電源が切れると、交互点滅します。	リモコンで運転を開始すると、交互点滅は止まります。タイマーを設定している場合は、自動で再設定されます。	—
運転ランプ(緑)、タイマーランプ(橙)、お知らせランプ(黄)が点滅をする	エアコン本体のファームウェアのアップデートを準備をしています。アップデート中は、電源プラグを抜いたり、ブレーカーを切ったりしないでください。故障の原因になります。 ※アップデートには無線LANアダプター(別売品)が必要です。	アップデート中はエアコンを使用できません。20分程度お待ちください。(通信状況により時間は前後します。)	—
運転ランプ(緑)が点滅し、お知らせランプ(黄)または、タイマーランプ(橙)とお知らせランプ(黄)が点灯している	エアコン本体のファームウェアのアップデートを実行しています。アップデート中は、電源プラグを抜いたり、ブレーカーを切ったりしないでください。故障の原因になります。 ※アップデートには無線LANアダプター(別売品)が必要です。	—	—
運転ランプ(緑)がおそい点滅をし(約3秒に1回)、タイマーランプ(橙)とお知らせランプ(黄)が点灯している	エアコン本体のファームウェアのアップデートが完了しています。タイマー、みまもり機能などの設定が初期化されています。 ※アップデートには無線LANアダプター(別売品)が必要です。	一度リモコンで操作してください。ランプが消灯し、初期化される前の設定にもどります。	—
無線LANランプ(橙)がはやい点滅をする	無線LANアダプター(別売品)のファームウェアをアップデートをしています。アップデート中は、電源プラグを抜いたり、ブレーカーを切ったりしないでください。故障の原因になります。	アップデート中は「ノクリアアプリ」からは操作できません。5分程度お待ちください。(通信状況により時間は前後します。)	—
無線LANランプ(橙)がおそい点滅をする	無線LANアダプター(別売品)が無線LANルーターに接続できていません。 以下の内容を順番にご確認ください。 ①無線LANルーターの本体やアンテナの向きを調節する ②無線LANルーターをエアコンに近づける ③無線LANルーターの電源を入れなおし、無線LANが有効になったことを確認する	左記の内容を確認し、「ノクリアアプリ」の表示に従って、接続をやり直してください。	15
お知らせランプ(黄)が点灯している	みまもり機能で運転中、または監視運転中、加熱除菌動作中、内部クリーン動作中に点灯します。	お知らせ を押すと、点灯内容を音声でお知らせします。	10
タイマーランプ(橙)が点灯したまま消えない	スマートフォンからタイマーを設定していませんか。スマートフォンから設定したタイマーは、 取消 を押しても解除されません。	スマートフォンからタイマーを解除してください。 また、遠隔操作を「OFF」に設定すると、スマートフォンから設定したタイマーは働かなくなります。再度遠隔操作を「ON」に設定すると、スマートフォンから設定したタイマーが働きます。	15
運転ランプ(緑)、タイマーランプ(橙)とお知らせランプ(黄)が点灯している	エアコンを操作できない場合、エアコンのファームウェアが故障している可能性があります。	お買い上げの販売店にご連絡ください。	裏表紙
運転ランプ(緑)とタイマーランプ(橙)が同時に点滅、またはタイマーランプ(橙)が点滅をする	サービスコードを確認し、お買い上げの販売店にご連絡ください。	—	18 裏表紙

リモコンがおかしい			
こんなときは	原因	対処法	参照ページ
リモコンの表示が消えている	・リモコンの乾電池が消耗していませんか。 ・乾電池の⊕⊖が逆になっていませんか。	リモコンの電池をご確認ください。	5
ハイパワー運転ができない	みまもり機能で運転中になっていませんか。みまもり機能で運転中は、ハイパワーを設定することはできません。(本体へ送信されません。)	—	—
風量が切り換わらない	除湿運転中、みまもり機能で運転中は風量が「自動」に固定されるため、風量の切り換えはできません。また、自動運転で除湿、監視運転(送風)が選ばれたときは、風量は変更されません。	—	—
リモコンの設定と異なる運転をする・リモコンを操作しても運転しない、切り換わらない	・リモコンの乾電池が消耗していませんか。 ・乾電池の⊕⊖が逆になっていませんか。	リモコンの電池をご確認ください。	5
	リモコンの混信を防ぐ設定になっていませんか。	信号切換の設定をご確認ください。	13

困ったときなど

運転しない・停止しない				
こんなときは		原因	対処法	参照ページ
運転しない	ご確認ください	<ul style="list-style-type: none"> 電源プラグがコンセントからはずれていませんか。 配電盤のブレーカーまたはヒューズが切れていませんか。 漏電しゃ断器が働いていませんか。 停電ではありませんか。 		—
停止しない		内部クリーンが働いていませんか。	内部クリーンを停止したい場合は、 〔停止〕 を押してください。	11
		みまもり機能を設定していませんか。みまもり機能で運転中、または監視運転中は 〔停止〕 を押しても運転を停止しません。	みまもり機能の運転を停止したい場合は、みまもり機能の設定を「切」にしてください。	12
すぐ運転しない	故障ではありません	エアコンが故障するのを防ぐため、運転停止後すぐに再運転した場合や、電源プラグをコンセントに差し込んだ場合、室外機は約3分間運転しません。	3分程度お待ちください。	—
運転を停止しても室外機が停止しない		暖房運転を止めたときに室外機に霜が付いていると、自動的に霜取り運転を行ってから停止します。このとき、本体の運転ランプ(緑)がおそい点滅をします(OFF時除霜)。	数分間運転したあとに自動的に停止します。	—

勝手に運転を開始する・停止する				
こんなときは		原因	対処法	参照ページ
勝手に運転を開始する・停止する	ご確認ください	みまもり機能を設定していませんか。	みまもり機能の設定を「切」にしてください。	12
		スマートフォンやHEMS機器を使って操作されていませんか。		—
途中で止まる	ご確認ください	タイマーが働いていませんか。	タイマーを解除してください。	9
		スマートフォンやHEMS機器を使って操作されていませんか。公衆回線(インターネットなど)を経由してエアコンを操作した場合、リモコンからの操作がないまま公衆回線との接続が切れた状態が24時間続くと、安全のためにエアコンは運転を停止します。		—

冷えない・暖まらない・暖まりすぎる・冷えすぎる				
こんなときは		原因	対処法	参照ページ
よく冷えない・よく暖まらない	ご確認ください	<ul style="list-style-type: none"> 温度調節のしかたが間違っていないですか。 除湿運転になっていませんか。 電流カットを設定していませんか。 風量が「微風」または「静音」になっていませんか。 室外音ひかえめ機能が「Lo」(ひかえめ)になっていませんか。 お部屋や屋外の温度・湿度が使用範囲外ではありませんか。 		7 8 12
		<ul style="list-style-type: none"> エアフィルターや空気清浄フィルター(別売品)が汚れていませんか。 エアコンの吸込口、吹出口を障害物でふさいでいませんか。 お部屋の窓や戸が開いていませんか。 冷房運転のとき、日光がお部屋に差し込んでいたり、お部屋の熱源や在室人数が多すぎたりしていませんか。 		—
湿度が下がらない	故障ではありません	ひかえめ除湿を設定していませんか。	〔除湿切換〕 を押して、通常の除湿にしてください。	7
		お部屋や屋外の状況によっては湿度が下がらないことがあります。(お部屋や屋外の湿気が多いとき、お部屋の温度が低いときなど。)	設定温度をお部屋の温度より低くしてお使いください。	—
設定温度より高くなる		<ul style="list-style-type: none"> ホットキープ除霜を設定していませんか。自動霜取り運転が始まる前にあらかじめ温度を上げるため、設定温度より高くなる場合があります。 	不要な場合は、ホットキープ除霜の設定を「切」にしてください。	13
		暖房運転で運転を開始した場合、運転開始から約1時間経過するまでは、お部屋を素早く暖めるために、自動的にリモコンの設定温度より約2℃高めまで運転します。	約1時間後にリモコンの設定どおりの温度に戻ります。	—
設定温度より低くなる		ご使用の環境によっては、設定温度よりお部屋の温度が下がる場合があります。	設定温度を上げてください。	—

風が弱い・止まる				
こんなときは		原因	対処法	参照ページ
暖房運転を開始したとき風が弱い	故障ではありません	エアコン内部が温まるまでごく弱い風で運転します。	3～5分程度お待ちください。	—
暖房運転のとき風が弱い		お部屋の温度が設定温度より高くなると、室外機が停止するとともに室内機はごく弱い風で運転します。	お部屋を暖めたいときは、設定温度をお部屋の温度より高くしてください。	—
暖房運転のとき風が止まる		本体の運転ランプ(緑)がおそい点滅をしているときは、自動霜取り運転をしています。	4～15分程度お待ちください。	—
除湿運転のとき風が弱い・止まる		除湿運転のときは、ごく弱い風で運転します。お部屋の湿度調整のために室内ファンが止まることがあります。		—
自動運転のとき風が弱い		監視運転になるとごく弱い風で運転します。状況によって、ファンが一定時間止まる場合があります。		7

風が弱い・止まる				
こんなときは		原因	対処法	参照ページ
冷房運転のとき風が止まる	故障ではありません	省エネファンを「入」にしていると、室外機の運転よりも遅れて室内ファンが運転を開始したり、室外機停止時に室内ファンを停止したりすることがあります。	室内ファンを止めたくないときは、省エネファンの設定を「切」にしてください。	13

無線 LAN の設定ができない				
こんなときは		原因	対処法	参照ページ
無線 LAN アダプター (別売品) を無線 LAN ルーターに接続できない	ご確認ください	無線 LAN ルーターは「IEEE802.11b/g/n」に対応していますか。(無線 LAN ルーターの取扱説明書などで確認してください。)	対応していない場合、無線 LAN 機能はご使用できません。ご使用になる場合は、「IEEE802.11b/g/n」対応の無線 LAN ルーターをご用意ください。	—
		無線 LAN ルーターで SSID を隠す設定(ステルス設定)をしていませんか。	ステルス設定を解除してください。	—
		無線 LAN ルーターで MAC アドレスフィルタリング設定をしていませんか。(無線 LAN ルーターの設定画面で確認してください。)	無線 LAN アダプターの MAC アドレスを登録してください。(MAC アドレスは、無線 LAN アダプターの表面に記載しています。)	—
		以下の内容を順番にご確認ください。 ① 無線 LAN ルーターの本体やアンテナの向きを調節する ② 無線 LAN ルーターをエアコンに近づける ③ 無線 LAN ルーターの電源を入れなおし、無線 LAN が有効になったことを確認する	左記の内容を確認し、「ノクリアプリ」の表示に従って、無線 LAN 設定をやり直してください。	15

機能が働かない				
こんなときは		原因	対処法	参照ページ
音声のお知らせをしない	ご確認ください	音声お知らせ(お知らせボイス)の設定が「切」になっていませんか。	お知らせボイスを「入」に設定してください。	10
切タイマーの予約時刻になっても運転が停止しない		みまもり機能を設定していませんか。みまもり機能で運転中、または監視運転中は、切タイマーの予約時刻になっても運転を停止しません。	みまもり機能を「切」にしてください。	12

音がする				
こんなときは		原因	対処法	参照ページ
運転中や運転停止直後、水の流れるような音がする(「シュルシュル」、「ザーザー」など)	故障ではありません	エアコン内部の液(冷媒)が流れる音です。		—
運転直後の音が大きい(「シュルシュル」「ザーザー」など)		エアコン内部の液(冷媒)が流れる音です。		—
「ピシッ」という音がする		温度変化により、樹脂部品などがわずかに伸縮するために発生する音です。		—
暖房運転中に「ブシュー」という音がする		自動霜取り運転が動いたときに発生する音です。		—
「ポコポコ」という音がする		高層住宅や高气密住宅などで換気扇を使用したときや、外に強い風が吹いているときに、ドレンホース内に空気が流れる音です。	対応部品(別売品)を用意しておりますので、当社コールセンターにご相談ください。	裏表紙

エアコンから勝手に音声が出る				
こんなときは		原因	対処法	参照ページ
エアコンから勝手に音声が出る	ご確認ください	スマートフォンや HEMS 機器を使って操作されていませんか。		—

霧・湯気が出る・水が出る				
こんなときは		原因	対処法	参照ページ
冷房・除湿運転中に室内機の吹出口から霧(煙のように見える)が出る	故障ではありません	室内機から吹き出した冷風でお部屋の空気が冷やされて霧状に見えるためです。		—
暖房運転中に室外機のファンが停止し、湯気が出る		自動霜取り運転で溶けた水や湯気が出てくるためです。		—
暖房運転中に室外機から水が出る		自動霜取り運転で溶けた水や冷えた熱交換器(アルミフィン)についた水が、流れ出ます。		—
冷房・除湿運転中に室外機から水が出る		冷えた接続バルブに水が付き、流れ出ます。		—

困ったときなど

その他

こんなときは	原因	対処法	参照ページ
風がおう	ドレンホースの先端が、においのたまる排水溝などに入っていないですか？	ドレンホースの先端を移動させてください。	—
	室内機内部に吸着したお部屋のにおい(壁やじゅうたん、家具、衣類などにしみこんでいるにおい)やタバコのにおいなどが出てくるためです。	異常ではありませんが、気になる場合は専門業者によるクリーニング(有料)をおすすめします。お買い上げの販売店にご相談ください。	—
運転中に誤動作する	雷や自動車無線などにより誤動作する場合があります。落雷のおそれがあるときは、電源プラグをコンセントから抜いてください。	誤動作した場合は、一度電源プラグを抜き、再度電源プラグを差し込み、リモコンで運転を開始してください。	—
停電したとき	運転中に停電したときは、すべての運転が停止します。	運転を再開する場合は、リモコンで運転しなおしてください。タイマーを設定している場合は、自動で再設定されます。	—

長期使用製品安全表示について

長期使用製品安全表示制度に基づく本体表示について

(本体への表示内容)

※ 経年劣化により危害の発生が高まるおそれがあることを注意喚起するために、電気用品安全法で義務付けられた以下の表示を本体の銘板の中に行っています。

【製造年】 (室内機本体の銘板の中に西暦 4 桁で表示してあります。)

■ 標準使用条件 JIS C 9921-3 ルームエアコンディショナの設計上の標準使用期間を設定するための標準使用条件による



※【設計上の標準使用期間】10年
設計上の標準使用期間を超えてお使いいただいた場合は、経年劣化による発火・けが等の事故に至るおそれがあります。

(設計上の標準使用期間とは)

- ※ 運転時間や温湿度など、右の標準的な使用条件に基づく経年劣化に対して、製造した年から安全上支障なく使用することができる標準的な期間です。
- ※ 設計上の標準使用期間は、無償保証期間とは異なります。また、一般的な故障を保証するものではありません。
- 設置状況や環境、使用頻度が右記の条件と異なる場合、または本来の使用目的以外でご使用された場合は、設計上の標準使用期間より短い期間で経年劣化による発火・けがなどの事故に至るおそれがあります。

環境条件	電源電圧	製品の定格電圧による
	周波数	50Hz または 60Hz
	室内温度	冷房: 27℃ (乾球温度)、暖房: 20℃ (乾球温度)
	室内湿度	冷房: 47% (湿球温度 19℃)、暖房: 59% (湿球温度 15℃)
	室外温度	冷房: 35℃ (乾球温度)、暖房: 7℃ (乾球温度)
	室外湿度	冷房: 40% (湿球温度 24℃)、暖房: 87% (湿球温度 6℃)
	設置条件	製品の掘付説明書による標準設置
負荷条件	住宅	木造平屋、南向き和室、居間
	部屋の広さ	製品能力に見合った広さの部屋(畳数)
想定時間	1年間の使用日数	東京モデル 冷房: 6月2日から9月21日までの112日間、 暖房: 10月28日から4月14日までの169日間
	1日の使用時間	冷房: 9時間/日、暖房: 7時間/日
	1年間の使用時間	冷房: 1,008時間/年、暖房: 1,183時間/年

廃棄時のご注意

- 2001年4月施行の家電リサイクル法では、お客様がご使用済みのルームエアコンを廃棄される場合に、収集・運搬料金と再商品化の料金をお支払いいただき、対象品を販売店や市町村に適正に引き渡すことが求められています。
- 乾電池を廃棄する場合は、各自治体の条例規則などに従って廃棄してください。⓪端子部に絶縁テープなどを貼り付けて、絶縁状態にしてから廃棄してください。



家庭用エアコン(冷媒 R32)には GWP(地球温暖化係数)が675のフロン類が封入されています。地球温暖化防止のため、移設・修理・廃棄等にあたってはフロン類の回収が必要です。

【冷媒の「見える化」表示について】

この表示は、家庭用エアコンに温暖化ガス(フロン類)が封入されていることを、ご認識いただくための表示です。エアコンの取りはずし時はフロン類の回収が必要です。<廃棄時には家電リサイクル法の制度に基づき適正な引き渡しをしていただければ、確実にフロン類の適正処理がなされます。>

ウイルス抑制・除菌・抗菌・防カビの試験機関・試験方法

熱交換器加熱除菌(加熱除菌 → P.11)

【試験方法】外気 27℃、湿度 78% の試験室(約 6 畳)において、加熱除菌運転前と後との比較。10 分間で細菌 99% 以上、カビ菌 99% 以上の減少を確認(細菌一種、カビ菌一種で評価)。【試験機関名】(一財)北里環境科学センター [報告書 No.]北生発 2018_0230 号、北生発 2018_0281 号。熱交換器の一部の菌液を回収し評価。動作環境によって効果が低下する場合があります。ニオイや汚れを除去する機能ではありません。

抗菌空清フィルター(空気清浄フィルター)

【試験機関名】(有)環境衛生検査センター 【試験方法】フィルム密着法(JIS Z 2801 抗菌試験に準じて実施) 【試験結果】99%以上抑制(24 時間後) 【試験番号】〔カビ〕09BI-1125-1、〔細菌〕09BI-1113-1 (試験は、カビ 1 種類、細菌 2 種類で実施)

ハイドロフィリック熱交換器

【試験機関名】(一社)京都微生物研究所 【試験方法】抗菌試験は JIS Z 2801 による。防カビ試験は JIS Z 2911 による。【試験結果】抗菌: 抗菌活性値 99% 以上。防カビ: 防カビ効果あり。【試験結果】8054、8055。ホコリや油汚れの多い環境でのご使用時には、熱交換器のクリーニングが必要となる場合があります。

ウイルカット・フィルター

【試験機関名】広島省微生物分析検出中心 【試験方法】ウイルス抑制の試験は ISO 18184 による。抗菌試験は JIS Z 2801 による。防カビ試験は JIS Z 2911 による。【試験結果】ウイルス抑制: ウイルス液に 2 時間接触後に 99% 以上のウイルス抑制を確認。1 種類のウイルスにて試験を実施。*実使用空間での実証結果ではありません。

*フィルターに付着したものを抑制します。抗菌: 99% 以上の菌抑制を確認。防カビ: 防カビ効果あり。【報告書 No】2021FM10935R01E、2021FM10933R01E、2021FM10934R01E

仕様

このエアコンの仕様は以下のとおりです。

形名	室内：AS-		223NEE3	253NEE3	283NEE3	403NEE3	
	室外：AO-		223NEE3	253NEE3	283NEE3	403NEE3	
種類			冷房・暖房兼用セパレート形(インバーター)				
電源			単相 100V 50/60Hz				
冷房面積 の目安	鉄筋アパート南向き洋室	m ²	15	17	19	28	
	木造南向き和室	m ²	10	11	13	18	
暖房面積 の目安	鉄筋アパート南向き洋室	m ²	11	13	16	23	
	木造南向き和室	m ²	9	10	13	18	
冷房	能力		kW	2.2(0.8～2.8)	2.5(0.8～3.1)	2.8(0.8～3.4)	4.0(0.9～4.3)
	消費電力		W	595(140～870)	735(140～870)	770(140～940)	1,250(150～1,500)
	運転電流		A	7.3	9.2	9.5	13.0
	運転音 (音響パワーレベル)	室内	dB	56	59	60	62
		室外	dB	57	58	58	61
暖房	能力		kW	2.5(0.8～4.1)	2.8(0.8～4.4)	3.6(0.8～4.8)	5.0(0.9～6.3)
	消費電力		W	575(120～1,345)	665(120～1,355)	845(120～1,415)	1,470(140～2,000)
	運転電流(最大)		A	7.0(15.0)	8.2(15.0)	10.3(15.0)	15.2(20.0)
	運転音 (音響パワーレベル)	室内	dB	58	60	61	62
		室外	dB	56	58	57	64
通年エネルギー消費効率(APF)			5.8	5.7	5.7	5.0	
区分名			I	I	I	Ⅲ	
外形寸法 (高さ×幅×奥行)	室内	cm	25.0×72.8×28.5				
	室外	cm	54.1×66.3×29.0			54.2×79.9×29.0	
製品重量 (総質量)	室内	kg	9.0			9.5	
	室外	kg	21.0		23.0	31.0	
付属品			リモコン(1個)、単4形乾電池(2本)、リモコン取付け用ネジ(1本)				

- この仕様の数値は 50Hz、60Hz 共通です。
- 電気特性、性能については JIS C 9612：2013（日本産業規格）に基づいた数値です。
- 運転音は室内機を強風運転した場合と、室外機を定格能力で運転した場合の数値です。
- 運転音は試験室での測定値ですので、実際に据え付けた状態での運転音は周囲環境により異なります。
- ※ リモコンで停止したときの消費電力は、約 0.1W です。（タイマーを設定していないとき）
- ※ タイマーを設定しているとき・自動運転を停止してから約 2 時間の消費電力は約 1.0W です。
- ※ みまもり機能で監視運転中の消費電力量は 1 時間あたり約 8.2Wh です。

「nocria」は株式会社富士通ゼネラルの世界的な商標です。

「ノクリア」「ひかえめ」「パワーディフューザー」「加熱除菌」「ウイルカット・フィルター」は、株式会社富士通ゼネラルの登録商標または商標です。

「ECHONET Lite AIF」と、エコーネットロゴマークはエコーネットコンソーシアムの商標です。

App Store は Apple Inc. のサービスマークです。

Android, Google Play は、Google LLC の商標または登録商標です。

QR コードは株式会社デンソーウェーブの登録商標です。

iOS は、Cisco の米国およびその他の国における商標または登録商標であり、ライセンスに基づき使用されています。

AOSS は、株式会社バッファローの商標または登録商標です。

記載されている各種名称、会社名、商品名などは各社の商標もしくは登録商標です。

据え付け・移設時のお願い

- 特殊な場所での据え付けは避けてください。
 - ・ 海浜地区など塩分の多い場所
 - ・ 温泉地帯など硫化ガスの発生する場所
 - ・ 機械油が多い所
 - ・ 浴室など湿気の多い場所
 - ・ 油煙、蒸気、チリ、ホコリ、腐食性ガスの排出される所
 - ・ 動物の尿がかかったり、アンモニアが発生したりする所
 - ・ 小動物や虫などのすみかになるような所
 - ・ 積雪により室外機の吸込口や吹出口がふさがれる場所（防雪の処理が必要となります。）
- 室内機・室外機からの排水は、隣家などの迷惑にならないように水はけの良い所にしてください。暖房運転のときには、室外機から水が出ます。また冷房・除湿運転のときには、接続パルプに水が付き室外機から流れ出すことがあります。
- 室内機およびリモコンは、テレビやラジオから 1m 以上離してください。また、電源は必ずエアコン専用のコンセントをお使いください。テレビやラジオに映像の乱れや雑音が入る場合があります。
- 室内機の吹出口は、火災警報器から 1.5m 以上離してください。火災警報器の種類によっては、吹き出す温風の影響などにより誤動作する場合があります。

騒音にもご配慮を

- 据え付けに当たっては、エアコンの重量に十分耐える場所で、騒音や振動が増大しないような場所をお選びください。
- 室外機の吹出口からの温風や冷風、騒音が隣家の迷惑にならないような場所をお選びください。
- 室外機の吹出口の近くに物を置くと、機能低下や騒音増大のもとになりますので、吹出口付近には障害物を置かないでください。
- エアコンをご使用中異音がある場合などは、お買い上げの販売店にご相談ください。

※室外機の長持ち仕様について
室外機にさびや腐食を抑える処理を施してありますが、据え付け環境によっては必ずしも万全ではありません。

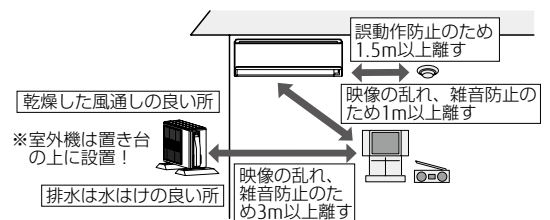

困ったときなど

修理の依頼やご相談について、よくお読みください

保証とアフターサービス

保証書（別添）について

- 保証書は必ず販売店からお受け取りください。
- 販売店名、お買い上げ年月日などの記入をお確かめになり、保証書内容をよくお読みいただき、大切に保管してください。
- 保証期間は、お買い上げ日から1年間です。（ただし冷媒回路については5年間です。）

保証期間中は

- 保証書の規定に従って、販売店が修理をさせていただきます。（保証書がありませんと、保証期間中でも料金がかかる場合があります。また、保証書をお持ちで保証期間中であっても、出張でのご相談や修理の内容によっては料金がかかる場合があります。）

お問い合わせは

- 修理・お取り扱い・お手入れなどのご相談は、まずお買い上げの販売店へお申し付けください。転居や贈答品などでお困りの場合は、当社コールセンターへご相談ください。

保証期間経過後は

- 診断をして修理すればご使用できる場合には、ご希望により有料にて修理させていただきます。（出張診断のみでも料金がかかることがあります。）

修理料金のしくみ

- 技術料：診断・修理・調整・点検などの費用
- 部品代：修理に使用した部品および補助材料代
- 出張料：製品のある場所へ技術者を派遣する費用

補修用性能部品の保有期間

- エアコンの補修用性能部品の保有期間は**製造打ち切り後10年間**です。補修用性能部品とは、その製品の機能を維持するために必要な部品です。

お買い上げ日	年	月	日
販売店名	TEL		

※ お買い上げの際に記入されておくと便利です。

修理を依頼されるときは

「故障かな？と思ったら」（→ P.19～22）をお調べになり、それでもなお具合の悪いときは、点検・修理が必要です。運転を停止し、電源プラグをコンセントから抜いて、お買い上げの販売店にご連絡ください。（→裏表紙）

ご連絡いただきたい内容

- 形名…本体下面の銘板
- 故障状態（できるだけ詳しく）
- お買い上げ年月日（保証書に書いてあります）
- お名前、ご住所（付近の目印なども）
- 電話番号
- 訪問ご希望日（ご都合の悪い日も）

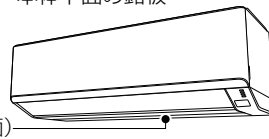

コールセンター



主に修理のご依頼をお受けします。



0120-089-888

FAX 0120-070-220 (フリーダイヤル)

受付時間（年中無休）

平日…9:00～19:00

土・日・祝および当社休業日…9:00～18:00

フリーダイヤルは、IP電話からはご利用になれませんので下記の電話番号へおかけください。

☎ 044-861-7700(代)



主に技術のご相談をお受けします。



0570-089-333

FAX 0120-070-247 (フリーダイヤル)

受付時間（年中無休）

9:00～18:00

ナビダイヤルは、PHSおよびIP電話からはご利用になれませんので下記の電話番号へおかけください。

☎ 044-857-3000(代)

※ナビダイヤルの通話料は、全国一律です(公衆電話除く)。

また、電話番号は変更になることがありますのでご了承ください。

富士通ゼネラル サポート&ダウンロードサイト www.fujitsu-general.com/jp/support/

	長年ご使用のエアコンの点検を！	その他の点検項目
愛情点検 このような症状はありませんか？	<ul style="list-style-type: none">● 電源コードやプラグが異常に熱い。● 電源プラグが変色している。● 焦げ臭いにおいがする。● ブレーカーが頻繁に落ちる。● 架台（置き台）や吊り下げなどの取付部品が腐食していたり、取付けがゆるんだりしている。● 室内機から水漏れがする。	<ul style="list-style-type: none">● 電源コードに破れがある。● 運転音が異常に大きい。● 運転スイッチやボタンの操作が不確実。● その他の異常や故障がある。
ご使用の中止	このようなときは、故障や事故防止のため、すぐに運転を停止し、電源プラグを抜いて、お買い上げの販売店または当社コールセンターに点検修理をご相談ください。	

※ エアコンの補修用性能部品の保有期間は製造打ち切り後10年です。

株式会社 富士通ゼネラル

〒213-8502

川崎市高津区末長3丁目3番17号