

株式会社ゼネラル



ウェアコン / ウェアコン2

代表品番：WA-N6R4B202 / WA-N6R4B203

## 取扱説明書

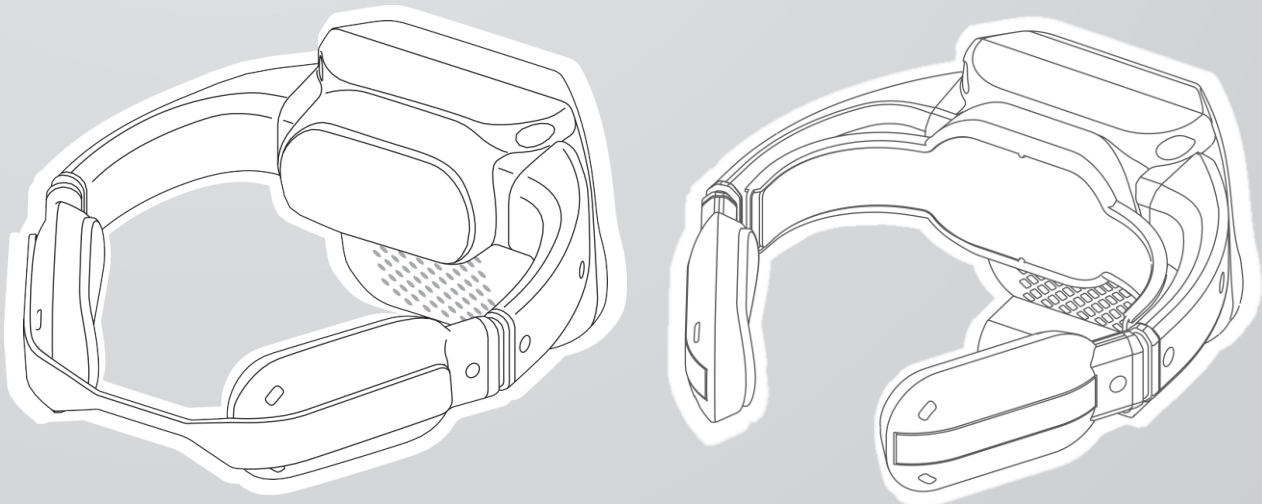

- このたびはゼネラル製品をご利用いただき、まことにありがとうございます。
- 正しくお使いいただくために、ご使用前にこの「取扱説明書」をよくお読みください。
- 特に、安全上のご注意は必ず読んで正しくお使いください。  
お読みになったあとは、お使いになる方がいつでも見られるところに必ず保管してください。
- 故障時のお問い合わせに、「お買い上げ日、購入先、製品のシリアルナンバー」が必要になります。  
確認ができる書類等は、大切に保管してください。
- お電話でのお問い合わせも受け付けております。下記のお問い合わせ先までご連絡ください。
- 当社 HP では動画でご利用方法をご紹介します。こちら是非ご利用ください。
- 本書内の表記について、参照していただくページを(⇒ P. XX)で示しています。
  
- 本装置は医療機器ではありません。
- 「ウェアコン」は、WIN ヒューマン・レコーダー株式会社の登録商標です。

修理・サービスお問い合わせ先

株式会社 **ゼネラル** ウェアラブル事業グループ

**☎ 044-381-8653**

comodo-backoffice@generalww.com

【受付時間】平日 9:00 ~ 17:00

お問い合わせフォーム

[www.generalww.com/jp/contact/wearable.html](http://www.generalww.com/jp/contact/wearable.html)



[www.generalww.com/jp/products/wearable-airconditioner/index.html](http://www.generalww.com/jp/products/wearable-airconditioner/index.html)

9100253064

# 安全上のご注意

必ずお守りください

人への危害、財産の損害を防止するため、必ずお守りいただくことを説明しています。

■ 誤った使いかたをしたときに生じる危害や損害の程度を区分して、説明しています。



## 警告

「死亡や重傷を負うおそれがある内容」です。



## 注意

「軽傷を負うことや、財産の損害が発生するおそれがある内容」です。



## 警告



次の場合、バッテリーを本体部から外し当社お問い合わせ先にご連絡ください。

- 過度の発熱や煙、異臭や音がするなどの異常が発生した場合
- 異物(水、金属片、液体など)が本装置の内部に入った場合
- 本装置を破損した場合

使用中身体に影響を感じた場合は、すぐに使用を中止してください。

本装置を装着したり触れる場合には、過度に発熱していないことを随時確認してください。

(やけどのおそれがあります)

直射日光の当たる環境や、給排気口が塞がれた状態で使用すると放熱不足によって発熱する場合があります。



次のような人は使用しないでください。

- 金属アレルギーをお持ちの方
- 使用部位の肌にキズや炎症、過度の日焼けなど異常のある方
- 皮膚病やアトピー性皮膚炎、アレルギー体質の方、皮膚知覚障害の方
- 幼児やお子様の方、自分の意思表示ができない方や身体の不自由な方
- 身体埋め込み型および装着型の医療機器(心臓ペースメーカーや補聴器等)を装着している方  
(本機からの電波がペースメーカーや補聴器等の作動に影響を与える場合があります)
- 心臓に障害がある方
- 安静を必要としている方
- 病気などにより発熱している方
- 首、頸椎に病気のある方、過去にあった方
- 本装置を装着すると首、頸椎が過度に圧迫される方

1台を複数人で使用しないでください。

(傷口等から感染症のおそれ)

本装置を装着したまま眠らないでください。

首以外に使用しないでください。

人以外に使用しないでください。

製品内部および外部のケーブル類や、給水用チューブを傷つけないでください。

また、重いものを載せたり、引っ張ったり、無理に曲げたり、ねじったり、加熱などしないでください。

(感電、火災のおそれがあります)

本体は防水仕様ではありませんのでご注意ください。

雨天時は使用しないでください。

また、装置を水につけたり、水分をかけたらないでください。

(内部に水が侵入し電気絶縁が悪くなり、故障や感電、火災の原因になります)



装置の分解や改造をしたり、装置内部に手や棒を入れないでください。

(やけどやけが、身体や財産に予期しない損害の原因になります)



配線を引っ張らないでください。

バッテリーケーブルは、コネクタをつかんで抜き差ししてください。  
(コネクタが破損して感電やショートによる火災の原因となります)

■ お守りいただく内容を次の図記号で説明しています。  
(次は図記号の例です)



してはいけない内容です。



実行しなければならない内容です。



## 注意



バッテリーケーブルはコネクタを根元まで確実に差し込んでください。

本装置が落ちないようにしっかり装着してください。

保管や持ち運びの際は、バッテリーを外してください。



電源が入った状態でバッテリーケーブルを抜き差ししないでください。

電源 ON/OFF は電源ボタンの操作で行ってください。ただし、緊急時にバッテリーケーブルを本体から抜くと、運転停止します。

制汗スプレーや虫よけスプレーが装置にかからないようにしてください。

(変形・変色のおそれがあります)

ネック部または操作部のみをつかんで持ち上げないでください。

(ケーブルが断線し、故障の原因となります)

ネック部の中継ケーブルを引っ張って本装置を外さないでください。

(首が絞まったり、痛める原因となります)

浴室などの高温多湿環境下では使用しないでください。

こたつやストーブなどの暖房器具の近くで使用しないでください。

高温になる場所に置かないでください。  
特に真夏の車内、車のトランクの中は、想像以上に高温(約60℃以上)になります。本装置を絶対に放置しないでください。  
(火災や外装ケース・内部部品が劣化する原因になります)

ネックレス等のアクセサリーをつけたまま使用しないでください。

毛布などに包んで使用しないでください。

本装置に重いものを載せたり、強い衝撃を与えないでください。

● 荷重をかけた場合は使用しないでください。  
発火の原因になります。

● 落下衝撃等で破損やパーツが外れてしまった場合、けがや、やけどの原因となります。

● 破損してチューブからの水漏れが起きると、アルミプレートが発熱し、低温やけど<sup>※1</sup>の原因となります。

● 破損して外装ケースや金属パーツが外れた状態で使用すると、けがややけどの原因となります。

バッテリーに落下などの強い衝撃が加わったり、異常発熱や膨らみが生じた場合は使用しないでください。

1時間に1回程度、肌の状態を確認ください。

異常があった場合は、すぐに使用を中止してください。

※1:低温やけどは、体温より高い温度の発熱体を長時間あてていると紅斑、水疱等の症状を起こすやけどのことです。なお、自覚症状をともしないで低温やけどになる場合もありますのでご注意ください。

# 使用上のご注意

## ■ 製品の使用環境

- 本装置は日本国外ではご使用にならないでください。日本国外での使用は、動作保証するものではありません。
- 吸気口や隙間から、粉塵など異物が侵入する環境での使用は避けてください。製品の故障に至る可能性があります。
- アルミプレートが氷点下まで冷却される環境で使用は避けてください。凍傷のおそれがあります。
- 温泉地帯、硫化ガス、潮風の発生する場所等での使用は避けてください。
- 油や有機溶剤を含む環境下では使用しないでください。
- 浴室などの高温高湿度環境下では使用しないでください。
- 直射日光などで本装置が過度に発熱する環境では使用しないでください。
- 使用中は肌と本装置の状態を随時確認してください。異常があった場合は直ちに使用を中止してください。

推奨モード	周囲温度*
COOL	25 ~ 40℃
HEAT	5 ~ 25℃

※装置周辺の温度であり、外気温度とは異なります。

## ■ 接続・取付可能な部品について

当社の指定する機器だけを接続してください。

これら以外の機器を接続した場合、使用者や周囲の方の身体や財産に予期しない損害が生じるおそれがあります。別売のフィルターを使用されると、冷却性能の低下や製品の発熱などが発生するおそれがあります。

## ■ 充電式電池について

本装置は充電式二次電池を装着して使用します。

- 指定の電池、専用充電器以外は使用しないでください。
- 高温（40℃以上）および低温（5℃以下）での充電は、しないでください。
- 落下した電池は使用しないでください。
- リチウムイオン電池をレンタルでご使用いただいている場合は、当社へ返却してください。  
ご購入いただいている場合は、地方自治体の条例に従った廃棄指定場所で、リチウムイオン電池は廃棄してください。

## ■ 製品の取り扱いについて

- 精密機械のため、乱暴に取り扱わないでください。
- 充電アダプタを操作部に直接接続しないでください。  
(故障の原因になります)

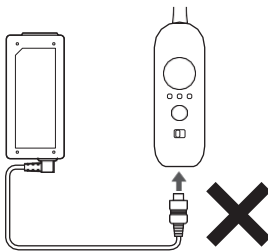

- ネック部のアーム部分を無理に開かないようにしてください。

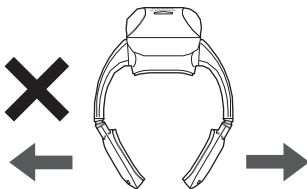

- 「COOL」運転で使用する際は、ネック部の吸気口と排気口を塞がないでください。目安として、吸気口と排気口から1cm以上は空間を確保してください。

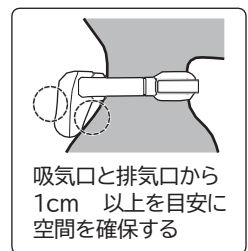
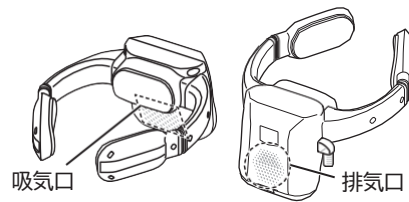

- 使用環境によっては、アルミプレート部が結露することがあります。使用上は問題ありませんが、水分を拭き取ってご使用ください。
- 水の蒸発により冷却水が減少します。使用時や長期保管後、冷却感が弱いと感じられた際は給水をお願いします。給水方法はお手入れの給水方法(⇒ P.7)を参照してください。
- バッテリーケーブルの挿抜時、コネクタが破損しないように垂直方向に挿抜してください
- 氷点下では冷却水(循環水)が凍ることがあります。冷却水(循環水)が凍ったままでは運転エラーとなりますので、氷点下での保管や使用は避けてください。
- 高温環境で使用する場合、チューブ内の水圧が上昇し、運転エラーとなることがあります。その場合、一度給水コネクタを取り外し、給水を実施してください。給水方法はお手入れの給水方法(⇒ P.7)を参照してください。

# 各部の名称

ネック部  
(前面)

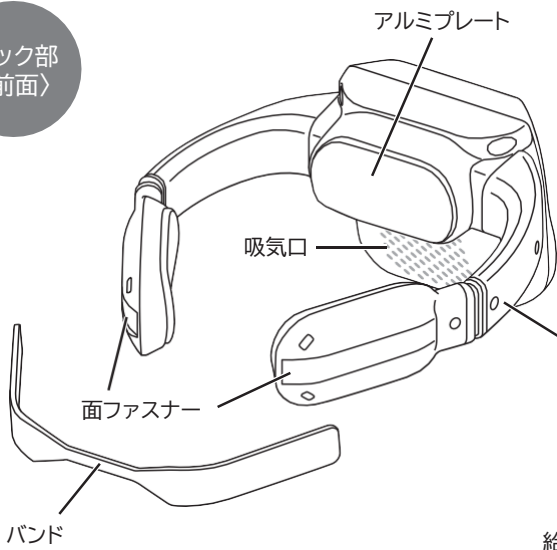

ネック部  
(背面)

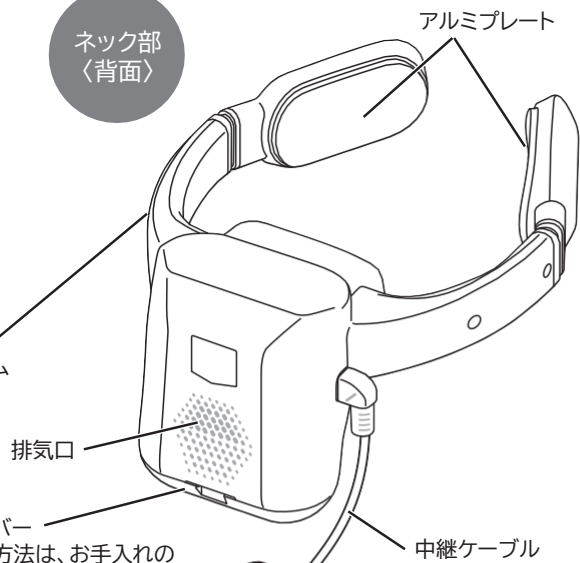

給水カバー  
● 給水方法は、お手入れの  
給水方法(⇒ P.7)を  
ご覧ください。

ウェアコン2  
専用パーツ

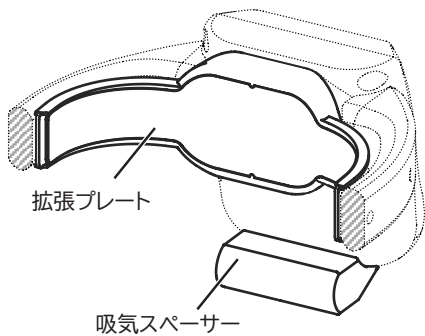

※専用パーツは故意に取り外さないでください。

操作部

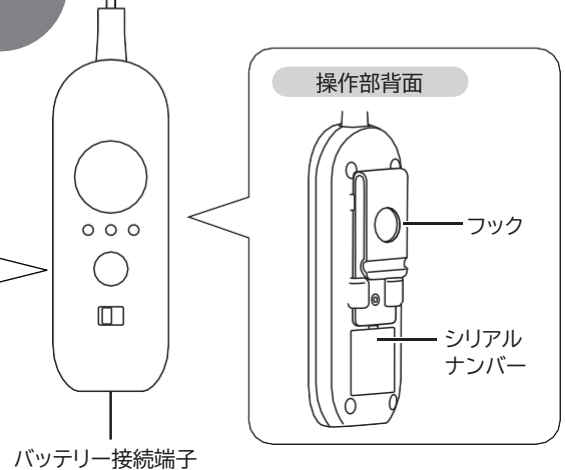

簡単ガイド  
(同梱)

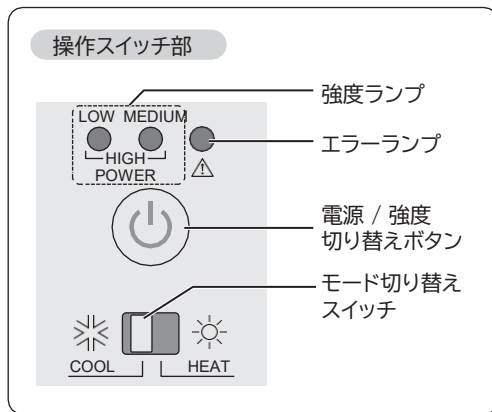

付属品

- バッテリーケーブル (長/短)
- バンド
- バッテリー
- 充電アダプタ
- ACコード



別売品

- バッテリーポシェット



※ 購入された時期や商品セットによって、付属品が異なります。購入された内容をご確認ください。

付属品など、サービスパーツとしてお問い合わせいただけます。詳しくは当社ホームページをご覧ください。  
<https://rental.comodo-gear.com/>



# 使いかた

## 1 充電する

### ■ 充電時期の目安

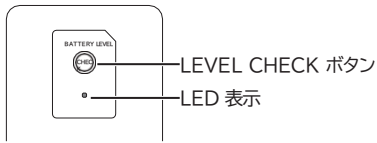

バッテリーの LEVEL CHECK ボタンを押し、電池残量を確認してください。電池残量が少ないときは充電してください。

### ■ 電池の残量表示

- 残量 80 ~ 100% : 緑点灯
- 残量 30 ~ 80% : オレンジ点灯
- 残量 0 ~ 30% : 赤点灯

### ■ 充電のしかた

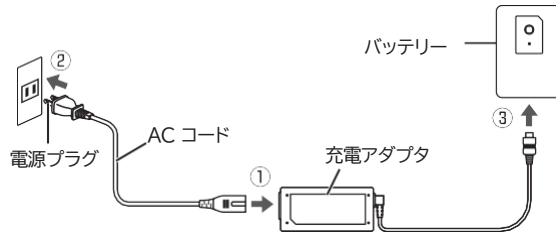

- ① 充電アダプタと AC コードを接続する。
- ② 電源プラグをコンセントに差し込む。
- ③ 充電アダプタとバッテリーを接続する。  
(充電が開始されます)

### ■ 充電中のランプ表示

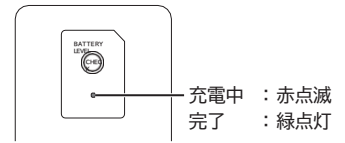

電池の充電中は、バッテリーの LED 表示が赤点滅します。完了すると緑点灯になります。満充電で接続すると消灯します。

- 充電時間: 約 2 ~ 3 時間  
(電池の残量により異なります)

## 2 装着する

「COOL」運転の際は、ネック部の吸気口と排気口を塞がないでください。(正常に動作せず、発熱するおそれがあります)

### ■ 装着のしかた

- ① ネック部に首にかけ、バンドを面ファスナーで固定する。
- 3 箇所のアلمプレートが肌に当たるように調整してください。



3箇所のアلمプレートが、しっかり首に密着するようにバンドや面ファスナーの位置を調整して、ネック部に首に固定してください。

- 密着により、効率的に冷暖房効果が得られます。

- ② 操作部とバッテリーをバッテリーケーブルで接続する。

- 充電アダプタを操作部に直接接続しないでください。(故障の原因になります)
- バッテリーケーブルのコネクタには向きがあります。下記のいずれかにて接続してください。

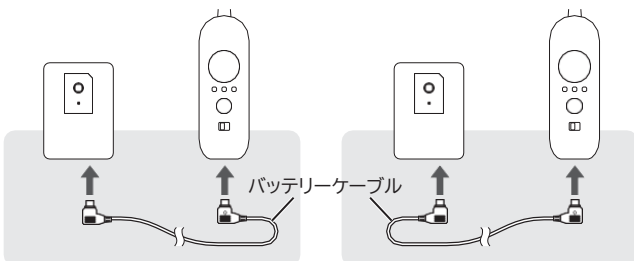

### ■ ご注意

バッテリーケーブルは、コネクタをつかんで抜き差ししてください。(コネクタが破損して感電やショートによる火災の原因となります)

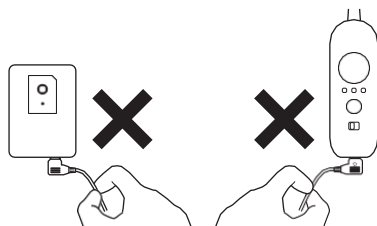

- ③ 充電されたバッテリーと操作部を身につける。  
(例: バッテリーをポケットなどに入れて、操作部のフックをベルトなどにかける)

- バッテリーは必ず落下しないように身につけてください。
- 落下させてしまったバッテリーは使用せず、各自治体のルールに従って対応してください。廃棄について(⇒ P.9)をご覧ください。
- バッテリーと操作部ををベルトに固定可能なバッテリーポシェットも別売品として用意しております

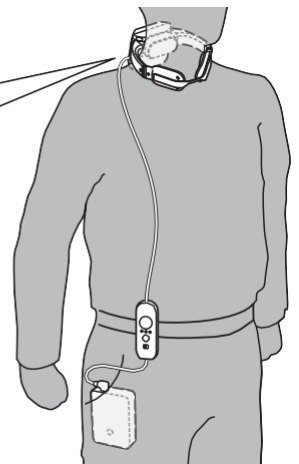
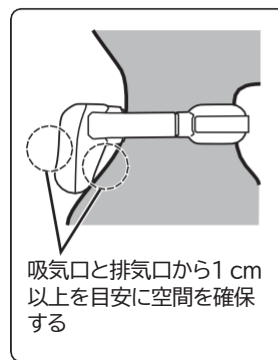

### 別売品

- バッテリーポシェット  
バッテリーと操作部をベルトに固定できます

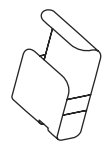

付属品など、お買い求めいただけます。  
<https://rental.comodo-gear.com/>



# 使いかた

## 3 運転する

### ■ 運転のしかた

- ①モード切り替えスイッチで、運転モードを選択する。  
「COOL」 ↔ 「HEAT」  
(運転中でも切り替えできます)
- ②ネック部を装着した状態で、操作スイッチ部の  
電源 / 強度切り替えボタンを押す。  
(選択した強度で運転します)
- 運転中に電源 / 強度切り替えボタンを押すことで、  
「LOW」→「MEDIUM」→「HIGH」→「LOW」…  
と切り替えることができます。  
(初期設定… COOL:「MEDIUM」、HEAT:「LOW」)

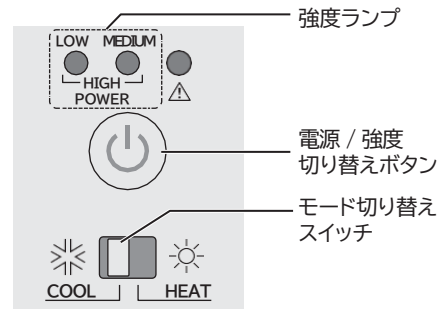

### モード選びの目安

モード	COOL	HEAT
周囲温度※1	25 ~ 40℃	5 ~ 25℃
LOW	約 7 時間※2 (事務所)	約 5 時間※2 ※3
MEDIUM	約 3 時間※2 (作業現場)	約 4.5 時間※2 ※3
HIGH	約 2 時間※2 (酷暑環境)	約 4 時間※2 ※3

- ※ 1 装置周辺の温度であり、外気温度とは異なります。  
 ※ 2 満充電での連続動作時間参考値です。環境温度により時間は変化します。  
 ※ 3 低温やけどに注意して、お好みの強度でお使いください。

電源 / 強度	本体ランプ表示	電子音
電源 ON/ MEDIUM	LOW MEDIUM HIGH POWER 緑点灯	ピピッ、 ピピッ
HIGH	LOW MEDIUM HIGH POWER 緑点灯	ピピピッ、 ピピピッ
LOW	LOW MEDIUM HIGH POWER 緑点灯	ピッ、ピッ
電源 OFF (長押し)	LOW MEDIUM HIGH POWER 緑点滅→消灯	ピー

### ■ 使い終わったら

- ①電源 / 強度切り替えボタンを長押し、電源を OFF にする。  
●強度ランプが緑点滅してから消灯します。
- ②「■装着のしかた」(⇒ P.5)の逆の手順で、本体(ネック部・操作部)とバッテリーを取り外す。  
●バッテリーケーブルは、コネクタをつかんで抜き差ししてください。

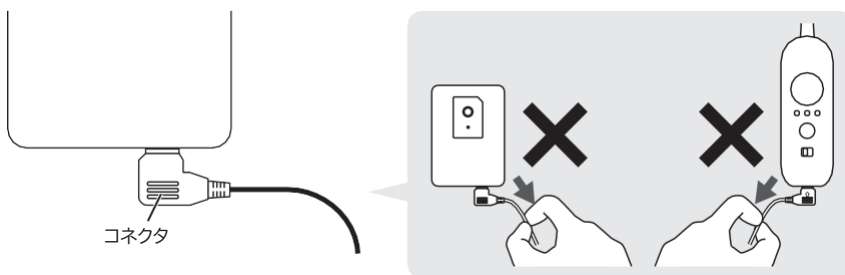

- ③ネック部をお手入れする。  
●お手入れについて「お手入れ / 保管について」(⇒ P.7)をご覧ください。

# お手入れ／保管について

お手入れの際は、電源を OFF にし、バッテリーケーブルを抜いた状態で行ってください。

## ■ 清掃方法

ネック部の汚れは、固く絞った布などで拭き取ってください。  
汚れが落ちない場合は、薄めた中性洗剤を含ませた布等で拭き取り、その後乾いた布等でから拭きしてください。

- 保管時に中継ケーブルが折れ曲がった状態、潰された状態にならないよう注意してください。
- 保管の場合は、直射日光が長時間当たる場所を避けて保管してください。
- お子様の手の届かないところで、保管してください。
- 梱包の袋は、お子様が口に入れたり、かぶって遊んだりしないよう注意してください。
- 長時間運転されない場合は、冷却水(循環水)が十分に入っている状態で保管してください。

## ■ 給水方法

水の蒸発により冷却水(循環水)が減少します。使用時や長期保管後、冷却感が弱く感じられた際は給水方法の手順に沿って給水してください。

操作部とバッテリーをバッテリーケーブルで接続し、COOL 運転の準備をしてください。

事前に補充する冷却水を入れた容器を用意してください。冷却水には精製水または清潔な水道水をお使いください。

- 使われる水の成分によっては、まれに内部の詰まりなどが発生し、性能が低下することがあります。

① ネック部下面の給水カバーを開き、取り外します。

- 給水カバーが固い場合は、くぼみの左右にある角部分を軽く押し込みながら開いてください。

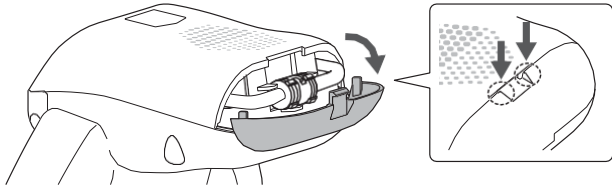

② コネクタの両側をつまみ、嵌合部を回しロックを解除させ引き抜きます。

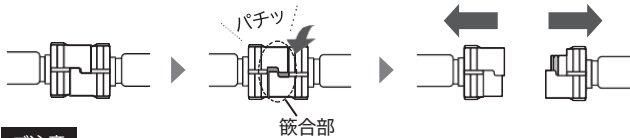

### ご注意

冷却水(循環水)が噴出する場合がございます。

③ 水の入った容器に両方のコネクタ部を水中に沈めます。



### ご注意

チューブおよびコネクタ部以外が濡れないようご注意ください。

④ COOL モードに設定後、操作部スイッチで電源を ON にして給水します。

- 気泡が出なくなるまで運転してください。(目安:約 30 秒)

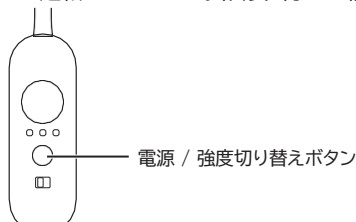

### ご注意

コネクタ部を水の入った容器に沈める前に、電源を ON しないでください。チューブ内部の水が噴出するおそれがあります。

⑤ 給水完了後、電源を OFF (長押し) にします。

⑥ 本体の強度ランプ(緑)が約 5 秒点滅後に消灯したことを確認し、コネクタを水の容器から取り出し、水分を乾いた布等で拭き取ります。

⑦ コネクタ部分をはめ込み、ロックされる位置まで回します。

- ロックされていないと、水漏れのおそれがあります。

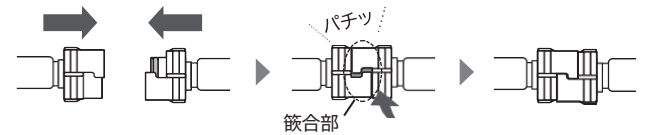

### ご注意

本体の強度ランプ(緑)の消灯前に容器から取り出すと、チューブ内部の水が噴出するおそれがあります。

⑧ コネクタ部を 3 箇所 स्टッパー内に収め、給水カバーのヒンジ部を差し込んでから給水カバーを閉めてください。

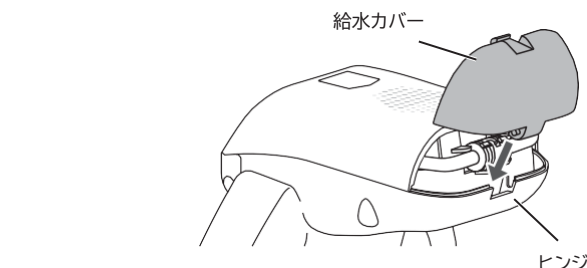
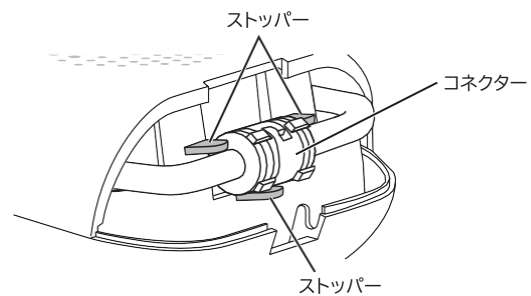

### ご注意

- コネクタの位置が正常でない場合給水カバーが閉まりません。
- チューブにつぶれやねじれがないことを確認してください。冷却水(循環水)が噴出するおそれがあります。

給水の解説動画も  
ご活用ください。



[www.youtube.com/watch?v=E6ymVrP2SS](http://www.youtube.com/watch?v=E6ymVrP2SS)

# 故障かな!? と思ったら

修理を依頼される前に、以下の項目を確かめてください。なお、これらの処置をしても直らない場合や、以下の項目に記載のない症状は、当社お問い合わせ先へご連絡ください。

電源が入らない	<ul style="list-style-type: none"> <li>●初めてご使用になる際は、充電してからご使用ください。</li> <li>●各コネクタが確実に接続されているかをご確認いただき、充電されたバッテリーを使用しても電源が ON にならない場合は、当社お問い合わせ先へご連絡ください。</li> <li>●電源 ON の際は 40℃以下で使用開始してください。</li> </ul>
冷たくならない 暖かくならない	<ul style="list-style-type: none"> <li>●使用温度環境により冷却および暖房の性能が落ちる場合があります。 (使用推奨温度: COOL...40℃以下、HEAT...5℃以上)</li> <li>●連続で使用すると皮膚感覚がマヒを起し、効果が感じられない場合があります。</li> <li>●蒸発により冷却水(循環水)が不足すると、冷却効果が低下する場合があります。 給水方法(⇒ P.7)を参照し、給水してください。</li> <li>●高温環境で冷却水(循環水)の圧力が上昇すると、冷却効果が低下する場合があります。 給水方法(⇒ P.7)を参照し、給水してください。</li> </ul>
充電ができない	<ul style="list-style-type: none"> <li>●充電を開始してもバッテリーの LED 表示が赤点滅しない場合は、充電ケーブルを抜いてください。</li> <li>●バッテリーの LEVEL CHECK ボタンを押すと赤点灯するが充電されない、または数回押しても残量表示が点灯しない場合は、当社お問い合わせ先へご連絡ください。</li> </ul>
充電が終わらない	<ul style="list-style-type: none"> <li>●バッテリーの LEVEL CHECK ボタンを押すと充電状態が確認できます。</li> <li>●バッテリーの LED 表示が点灯しない場合は、当社お問い合わせ先へご連絡ください。</li> </ul>
使用中に電源が落ちる	<ul style="list-style-type: none"> <li>●バッテリーの残量が無くなった場合は、電源が自動的に OFF になります。 バッテリーを充電してください。</li> </ul>
エラーランプが点灯する	<ul style="list-style-type: none"> <li>●エラーランプが点灯してから数秒後に、電源が自動的に OFF になります。</li> <li>●電源が ON になるまで使用を中止してください。 電源が ON にならない場合は、当社お問い合わせ先へご連絡ください。</li> </ul>
水没させてしまった 製品に異物が入った	<ul style="list-style-type: none"> <li>●バッテリーを外し、当社お問い合わせ先にご連絡ください。</li> </ul>
付属品を紛失してしまった	<ul style="list-style-type: none"> <li>●当社ホームページからお買い求めいただくか、当社お問い合わせ先にご連絡ください。</li> </ul>

〈操作スイッチ部〉

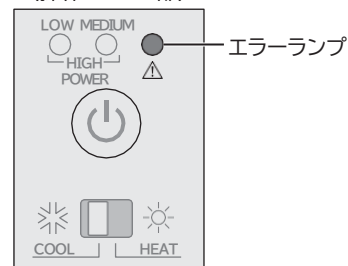

仕様および外観は、改良のため予告なく変更することがありますが、ご了承ください。  
IEC62368-1 で規定されている条件以上の使用は保証対象外となります。

## 仕様

電源	バッテリー駆動		充電池	リチウムイオン電池	
対応機能	3段階出力パワー制御 (LOW / MEDIUM / HIGH) 2モード制御 (COOL / HEAT)		温度範囲 (℃)	保管	5～40 (結露しないこと)
カラー	グレー			使用	5～40
外形寸法 (mm)	ネック部 (ウェアコン2)	約 150 × 196 × 91 (約 150 × 196 × 99)	質量 (g)	ネック部 (ウェアコン2)	約 300 (約 330)
	操作部	約 99 × 35 × 23		操作部	約 50
	バッテリー	約 108 × 80 × 29		バッテリー	約 300
連続使用時間	約 2～7 時間*		充電時間	約 2～3 時間	

\*環境温度により、連続使用時間が変わります。

## 保証とアフターサービス

修理の依頼やご相談について、よくお読みください

### ■ 保証期間

- 保証期間は、本装置到着日より1年間です。

### ■ 保証期間経過後の修理

- 診断をして修理すればご使用できる場合には、ご希望により有料にて修理させていただきます。(出張診断のみでも料金がかかることがあります。)

#### 修理料金のしくみ

- 技術料: 診断・修理・調整・点検などの費用です。
- 部品代: 修理に使用した部品および補助材料代です。
- 出張料: 製品のある場所へ技術者を派遣する費用です。

### ■ お問い合わせ

- 修理・お取り扱い・お手入れなどのご相談は、まずお買い上げの購入先へお申し付けください。転居や贈答品などでお困りの場合は、下記お問い合わせ先へご相談ください。お問い合わせの際には、お買い上げ日と購入先、装置のシリアルナンバーをご準備ください。

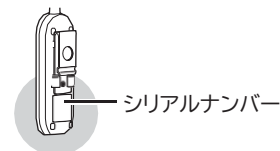

#### お問い合わせフォーム

[www.generalww.com/jp/contact/wearable.html](http://www.generalww.com/jp/contact/wearable.html)



ウェアラブル事業グループ

 044-381-8653

[comodo-backoffice@generalww.com](mailto:comodo-backoffice@generalww.com)

【受付時間】平日 9:00 ~ 17:00



## 廃棄について

本体および部品を廃棄する際は、各自治体のルールに従ってください。  
リチウムイオン電池(バッテリー)をレンタルでご使用いただいている場合は、当社へ返却ください。  
不明点は当社お問い合わせ先までご連絡ください。

株式会社ゼネラル