

GENERAL

日本將軍空調

⚠ 關於安裝與使用注意事項

※如有任何不明之處，請洽本公司或經銷商。

- 本產品請委託專業安裝人員或業者施工，請勿嘗試自行安裝。不當安裝可能導致漏水、冷媒外洩、觸電、火災或爆炸等意外。
- 施工只能使用原廠提供或認可的零配件，並請委託專業安裝業者施工。若使用非原廠認可或安裝不適當的零配件，將可能導致漏水、冷媒外洩、觸電、火災或爆炸等意外。

- 使用本產品前，請詳細閱讀使用說明書，並請遵守其中記載的重要安全注意事項。
- 安裝分離式室外機時，其安裝場所的寬度應比機體寬度多預留30公分以上，以利配管作業。
- 為避免危險及方便日後維修，室外機勿安裝於高樓外牆。
- 遙控器長時間不使用時，請將電池取出，以免電池漏液，造成遙控器損壞。
- 空調機不可裝設在有腐蝕性瓦斯的地方，例如酸性或鹼性瓦斯。



官網線上報修 · 保證書線上登錄 · 官方Line上線囉!

0800-245-888 (市話免費) / 0905-030-676 (手機付費)

- 總公司 406-503 台中市北屯區崇德路2段416號4樓之1 電話：(04) 2246-1191 / (04) 2242-1700
- 台中聯絡處
- 台北聯絡處 235-603 新北市中和區建康路168號8樓 電話：(02) 8221-8811
- 台南聯絡處 709-033 台南市安南區海佃路2段325號 電話：(06) 246-1190
- 高雄聯絡處 807-055 高雄市三民區力行路82號 電話：(07) 323-4757

台灣將軍空調工程股份有限公司
406503 台中市北屯區崇德路2段416號4樓之1
電話：(04)2246-1191 www.generalwww.com/tw

FB20260501 樣張

FUJITSU

GENERAL

省電 · 舒適 · 耐用



**我們更名為
日本將軍空調**



台灣將軍空調工程股份有限公司
GENERAL HVAC Solutions Taiwan CO.,LTD.



Creating a Life Conditioner

領先技術，足以橫跨經緯。

日本將軍空調行銷全球100多個國家，
在多變的氣候考驗下，始終維持堅固耐用的優異效能。

從極端溫差到日常居家，我們以世界認可的技術，
為您定義最完美的空調體驗。



目錄

商品陣容	P03-06
商品功能特點	P07-10
高級系列	P11-12
優級系列	P13-16
一對一埋入系列	P17-20
多聯系列	P21-28
選配品及規格表	P29-34

堅固耐用

全面強化防護

防蝕技術 室外機藍波處理
延長產品使用壽命

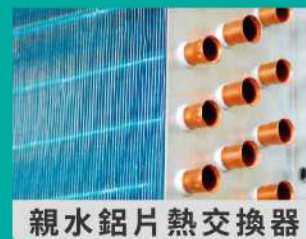

親水鋁片熱交換器

抗氧化防蟲 外機主機板正反面塗裝
可抗氧化及預防蟲害

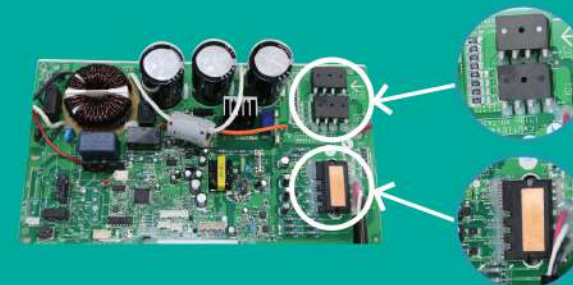

防蟲處理

防腐防蝕 熱交換器雙邊銅管塗裝
對抗沼氣確保室內機耐用性



一對一商品陣容

室內機外觀		高級系列機種 ▶ P.11			優級系列冷暖機種 ▶ P.13		優級系列冷專機種 ▶ P.15	
		 028型/036型	 040型/050型/063型	 071型/080型/090型	 022型/028型/036型/040型	 050型/063型	 022型/028型/036型/040型	 050型/063型/071型
適用坪數參考表	2-4 坪				冷暖 AOCG/ASCG022KMTG	冷專 AOCG/ASCG022CMTD		
	3-5 坪	冷暖 AOCG/ASCG028KGTB			冷暖 AOCG/ASCG028KMTG	冷專 AOCG/ASCG028CMTD		
	4-6 坪	冷暖 AOCG/ASCG036KGTB			冷暖 AOCG/ASCG036KMTG	冷專 AOCG/ASCG036CMTD		
	5-8 坪	冷暖 AOCG/ASCG040KGTB			冷暖 AOCG/ASCG040KMTG	冷專 AOCG/ASCG040CMTD		
	6-9 坪	冷暖 AOCG/ASCG050KGTB			冷暖 AOCG/ASCG050KMTG	冷專 AOCG/ASCG050CMTD		
	7-10 坪				冷暖 AOCG/ASCG063KMTG	冷專 AOCG/ASCG063CMTD		
	7-12 坪	冷暖 AOCG/ASCG063KGTB			-	-		
	8-13 坪	冷暖 AOCG/ASCG071KGTB			-	冷專 AOCG/ASCG071CMTD		
	10-15 坪	冷暖 AOCG/ASCG080KGTB			-	-		
	12-16 坪	冷暖 AOCG/ASCG090KGTB			-	-		
冷媒	R32			R32		R32		
節能	iT智慧主機板			iT智慧主機板		iT智慧主機板		
	多分歧管路設計			多分歧管路設計		多分歧管路設計		
	省電運轉模式			省電運轉模式		省電運轉模式		
	智慧眼			-		-		
	0.5度控溫			0.5度控溫		0.5度控溫		
舒適便利	強勁運轉模式			強勁運轉模式		強勁運轉模式		
	智慧定時模式			智慧定時模式		智慧定時模式		
	睡眠定時模式			睡眠定時模式		睡眠定時模式		
	除濕功能			除濕功能		除濕功能		
	斷電自動復歸			斷電自動復歸		斷電自動復歸		
	上下氣流(028-036型)/上下氣流+左右氣流(040-090型)			上下氣流		上下氣流(022-040型)/上下氣流+左右氣流(050-071型)		
	過濾網清潔定時			過濾網清潔定時		過濾網清潔定時		
	室外機靜音運轉模式			-		-		
操控	無線遙控器			無線遙控器		無線遙控器		
	選配品:有線線控器/簡易線控器/通訊機板組			選配品:有線線控器/簡易線控器/通訊機板組		選配品:有線線控器/簡易線控器/通訊機板組		
空氣清淨	防霉清淨濾網			防霉清淨濾網		防霉清淨濾網		
	銀離子抗菌濾網			銀離子抗菌濾網		銀離子抗菌濾網		
室內機防護	熱交換器雙邊銅管塗裝			熱交換器雙邊銅管塗裝		熱交換器雙邊銅管塗裝		
室外機防護	主機板塗裝			主機板塗裝		主機板塗裝		
	藍波處理			藍波處理		藍波處理		

一對一埋入與多聯商品陣容

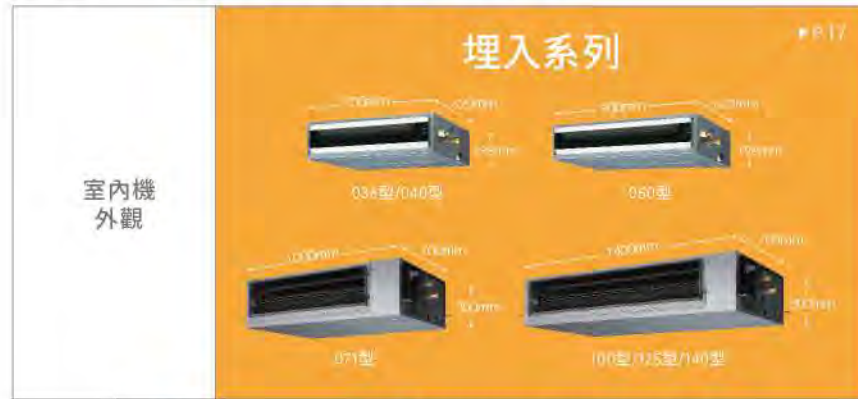

適用坪數參考表	4-6 坪	冷暖 AOCG036KBTA / ARCG036KLLAP
	5-8 坪	冷暖 AOCG040KBTA / ARCG040KLLAP
	6-9 坪	冷暖 AOCG050KBTA / ARCG050KLLAP
	7-12 坪	-
	8-13 坪	冷暖 AOCG071KBTA / ARCG071KHTA
	10-15 坪	-
	12-16 坪	冷暖 AOCG100KBTA / ARCG100KHTA
	16-22 坪	冷暖 AOCG125KBTA / ARCG125KHTA
	18-24 坪	冷暖 AOCG140KBTA / ARCG140KHTA
冷媒	R32	
節能	iT智慧主機板	
	中靜壓型<字型熱交換器	
	省電運轉模式	
	0.5度控溫	
舒適便利	-	
	智慧定時模式	
	睡眠定時模式	
	除濕功能	
	斷電自動復歸	
	自動導風格柵(低靜壓型036/040/050型選配)	
	過濾網清潔定時	
	內置排水泵(036/040/050型標配、071/100/125/140型選配)	
操控	無線遙控器	
	選配品:有線控制器/簡易線控制器/室溫感測器/通訊機板組	
空氣清淨	空氣清淨濾網	
	-	
室外機防護	主機板塗裝	
	藍波處理	

多聯系列



799mm x 290mm x 632mm

AOCG050KBCA2

5.0kW 能源效率 第1級
1對2



820mm x 315mm x 716mm

AOCG072KBCA3

7.2kW 能源效率 第1級
1對3



820mm x 315mm x 884mm

AOCG084KBTA4

8.4kW 能源效率 第1級
1對4



820mm x 315mm x 884mm

AOCG110KBTA5

10.5kW 能源效率 第1級
1對5



適用坪數參考表	2-4 坪	ASCG022KMTC	ARCG022KLLAP
	3-5 坪	ASCG028KMTC	ARCG028KLLAP
	4-6 坪	ASCG036KMTC	ARCG036KLLAP
	5-8 坪	ASCG040KMTC	ARCG040KLLAP
	6-9 坪	ASCG050KGTB	ARCG050KLLAP
	7-12 坪	ASCG063KGTB	ARCG063KMTAP
	冷媒	R32	R32
	節能	iT智慧主機板	
多分歧管路設計		-	
省電運轉模式		省電運轉模式	
智慧眼(限050-063型)		-	
舒適便利	0.5度控溫		0.5度控溫
	強勁運轉模式		-
	智慧定時模式		智慧定時模式
	睡眠定時模式		睡眠定時模式
	除濕功能		除濕功能
	斷電自動復歸		斷電自動復歸
	過濾網清潔定時		過濾網清潔定時
	室外機靜音運轉模式		可調整回風口方向
操控	上下氣流(028-040型)/上下氣流+左右氣流(050-063型)		自動導風格柵(選配:022/028/036/040/050型)
	-		內置排水泵
	-		薄型化設計(022-050型)
	無線遙控器		無線遙控器
空氣清淨	選配品:有線控制器/通訊機板組		選配品:有線控制器/室溫感測器/通訊機板組
	空氣清淨濾網		空氣清淨濾網
室內機防護	銀離子抗菌濾網		-
	熱交換器雙邊銅管塗裝		-
室外機防護	主機板塗裝		主機板塗裝
	藍波處理		藍波處理



New
將軍空調手機APP遙控器



操作簡便
直覺化的螢幕顯示，操作更便利。

主要功能
開關操控 / 設定運轉模式 / 設定溫度 / 設定風速 / 設定風向 / 設定定時

家用APP控制器商品型號: UTY-HACT1
*需要另行購買及安裝設定，適用機型請洽全省銷售通路



ALL DC

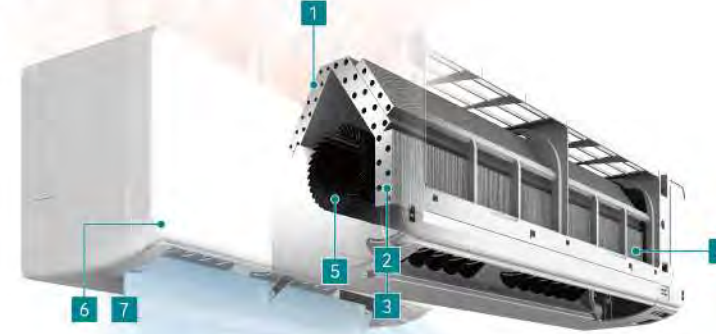

室內機特色

- 1 熱交換器雙邊銅管塗裝防腐防蝕
- 2 多分歧管路設計
- 3 高密度熱交換技術
- 4 高效率DC風扇馬達
- 5 大直徑旋葉風扇
- 6 銀離子抗菌濾網
- 7 3D自動氣流

防腐防蝕熱交換器雙邊銅管塗裝

地下水道易生成沼氣透過排水管溢入室內機，造成腐蝕穿孔、冷媒洩漏。空氣中的PM2.5含硫化物，具腐蝕性，也是室內機的隱形殺手，壁掛內機雙邊銅管防護塗裝，確保室內機耐用性。



*因安裝環境的不同，會影響其保護效力。



室外機特色

- 1 主機板正反面塗裝，抗氧化及防蟲
- 2 防蝕技術·藍波處理
- 3 DC雙轉子壓縮機(限定機種)
- 4 高密度熱交換器
- 5 高效率DC風扇馬達
- 6 室外機小型化易於安裝

抗氧化防蟲 外機主機板正反面塗裝 可抗氧化及預防蟲害

外機主機板塗上保護膠，增強對於濕氣與環境的防護，延長主機板使用壽命。



*上述防護，因安裝環境不同，會影響其保護效力

防蝕技術 室外機藍波處理 延長產品使用壽命

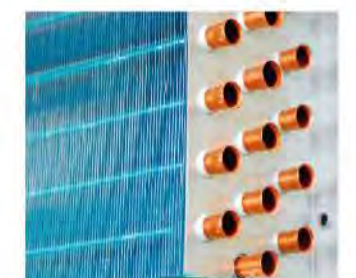

親水鋁片熱交換器

智慧眼 *限定機種

自動感應人體活動，偵測到無人狀態時，自動進入節能運轉。

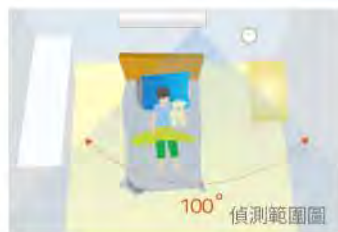

智慧定時模式

可配合作息設定開關機時間。定時有4種選擇方式，設定時間最長為24小時。

- | | |
|-------|---------|
| 1 定時開 | 3 定時開→關 |
| 2 定時關 | 4 定時關→開 |



99%
抑制率

銀離子抗菌濾網

能過濾PM2.5並能有效抑制濾網上病毒¹、細菌²和黴菌³的活性，保持室內空氣健康潔淨。(僅當微生物與灰塵或水滴一起附著於濾網上時有效)

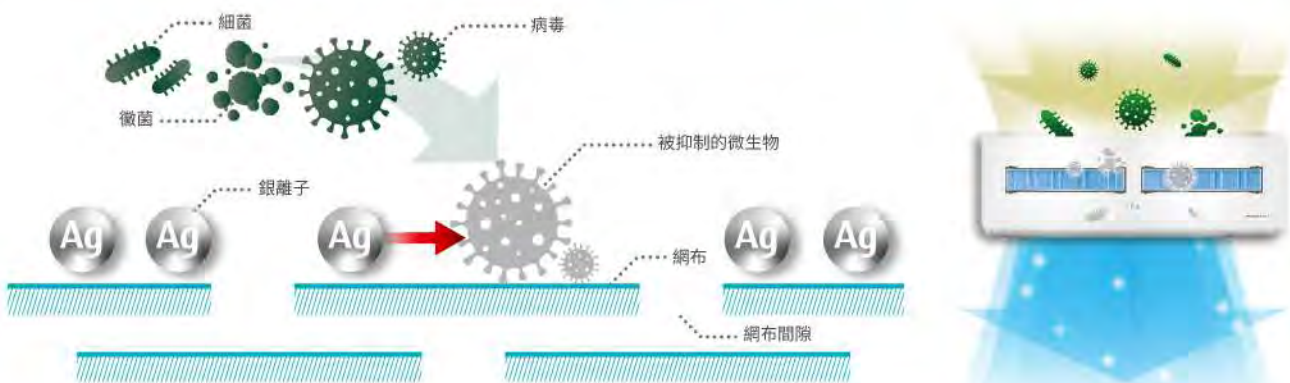

¹ 測試機構：廣東省微生物分析檢測中心，測試報告編號：2021FM10286R01D。測試物件：流感病毒(H1N1亞型)，檢測方法：流感病毒在24小時內與樣本接觸的感染性滴度減少。
² 測試結果顯示抑制率達99.97%。未測試SARS-CoV-2(新型冠狀病毒)。
³ 測試機構：廣東省微生物分析檢測中心，測試報告編號：2021FM10286R01D。測試物件：黴菌ATCC 9642和其他類型，檢測方法：黴菌生長抑制。

空氣清淨濾網

雙重濾網，除去空氣中惱人的問題

藉由不斷攔截比較大的灰塵等粒子，來達成抑制黴菌的再生。

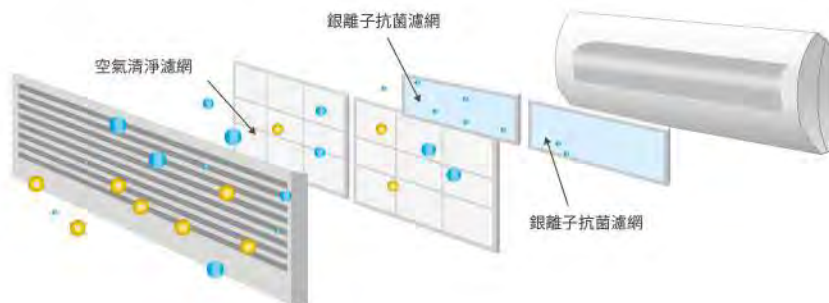

大導風葉片

加大出風量，可快速達到冷/暖房效果，讓空調氣流吹得更遠更均勻。



強勁運轉模式

20分鐘內使房間快速降溫或升溫的效果



3D自動氣流(限高級040-090型、優級冷專050-071型)

結合垂直與水平自動擺動功能，可自動控制葉片上下左右擺動，透過強力吹送的氣流，在空間中呈現3D立體全方位氣流，即使在大型室內空間中，也能使氣流均勻分布到每個角落。



左右風向有5種方向選擇，上下擺動有6種方向選擇，共有30組獨特的氣流組合。

左右氣流 5 段

上下氣流 6 段

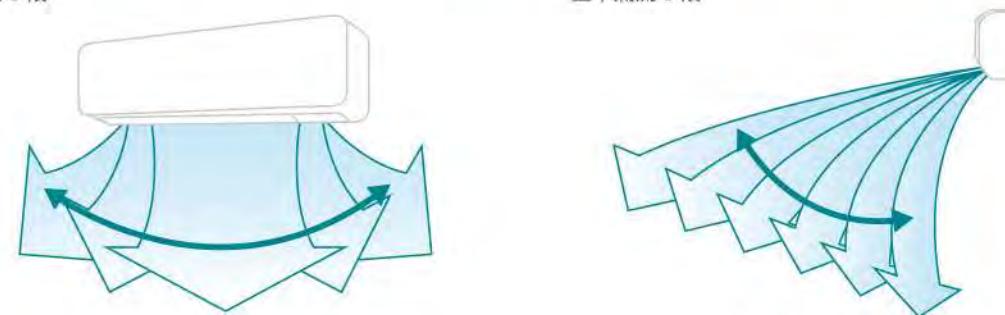

睡眠定時

當設定睡眠模式，微電腦將自動依據運轉模式進行溫度調節，讓您整夜舒適好眠。(設定時間最長為9小時)



美型機身
高效能
智慧省



主要機能介紹

- 熱交換器雙邊銅管塗裝
- 主機板防護塗裝
- 室外機藍波處理
- 0.5°C控溫
- 智慧眼
- 強勁運轉模式
- 省電運轉模式
- 智慧定時模式/睡眠定時模式
- 銀離子抗菌濾網
- 一對四遙控器
- 外機靜音
- 選配品：有線線控器、簡易線控器、通訊機板組



搭載智慧眼

自動感應人體活動，偵測到無人狀態時，自動進入節能運轉。



珍珠白

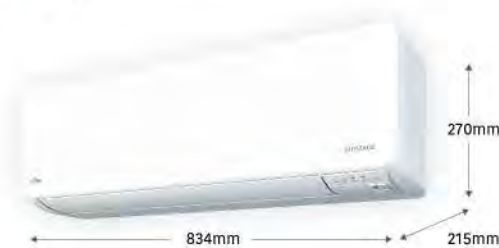

2.8kw / 3.6kw



2.8kw 能源效率第1級 3.6kw 能源效率第1級

珍珠白

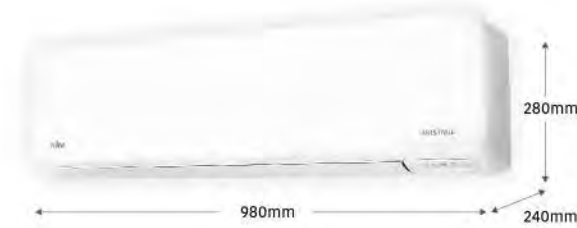

4.1kw / 5.0kw / 6.3kw



4.1kw 能源效率第1級 5.0kw 能源效率第1級

消光白



7.2kw / 8.0kw / 8.7kw



6.3kw 能源效率第1級 7.2kw 能源效率第1級



8.0kw 能源效率第1級 8.7kw 能源效率第1級

冷暖型	室內機	ASCG028KGTB	ASCG036KGTB	ASCG040KGTB	ASCG050KGTB	ASCG063KGTB	ASCG071KGTB	ASCG080KGTB	ASCG090KGTB
	室外機	AOCC028KGTB	AOCC036KGTB	AOCC040KGTB	AOCC050KGTB	AOCC063KGTB	AOCC071KGTB	AOCC080KGTB	AOCC090KGTB
冷房/暖房能力		2.8 / 3.5	3.6 / 4.6	4.1 / 5.3	5.0 / 5.6	6.3 / 7.2	7.2 / 8.0	8.0 / 9.1	8.7 / 9.5
CSPF值 (kWh/kWh)		6.49	6.28	6.42	5.94	5.60	5.52	5.41	5.38
能源效率等級		1	1	1	1	1	1	1	1
冷房年耗電量 (度/年)		512	681	758	1001	1340	1550	1759	1923
液管/氣管 mm(分)		6.35(2) / 9.52(3)	6.35(2) / 9.52(3)	6.35(2) / 12.7(4)	6.35(2) / 12.7(4)	6.35(2) / 12.7(4)	6.35(2) / 12.7(4)	9.52(3) / 15.88(5)	9.52(3) / 15.88(5)
最長管距 m		20	20	30	30	30	30	50	50
參考坪數		3-5 坪	4-6 坪	5-8 坪	6-9 坪	7-12 坪	8-13 坪	10-15 坪	12-16 坪

*室外機外觀尺寸不含開蓋、把手、腳座。 *適用坪數僅供參考，依實際現場評估為主。 *節能標章機型，請上經濟部節能網站查詢。

冷暖機型
美型節能



遙控器加大
操作更便利



主要機能介紹

- 熱交換器雙邊銅管塗裝
- 主機板防護塗裝
- 室外機藍波處理
- 0.5°C控溫
- 強勁運轉模式
- 省電運轉模式
- 智慧定時模式/睡眠定時模式
- 銀離子抗菌濾網
- 一對四遙控器
- 選配品：有線線控器、簡易線控器、通訊機板組



大導風葉片 使氣流更均勻舒適

加大出風量，可快速達到冷/暖房效果。



使空調氣流吹得更遠，吹得更均勻。

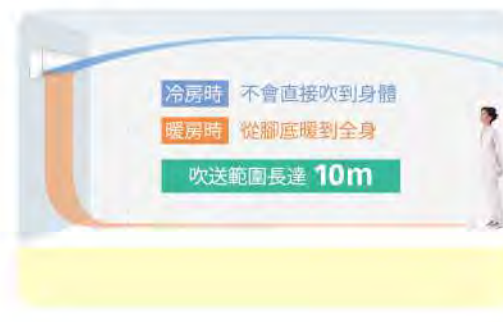

消光白

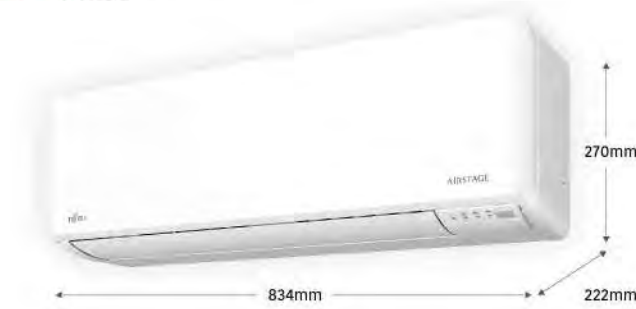

2.2kw / 2.8kw / 3.6kw / 4.1kw

消光白

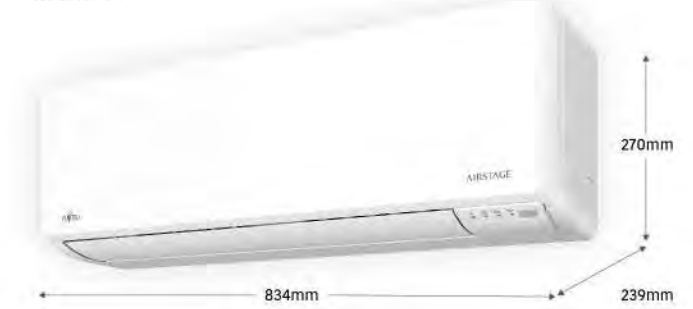

5.0kw / 6.0kw



2.2kw 能源效率第1級 2.8kw 能源效率第1級



3.6kw 能源效率第1級 4.1kw 能源效率第1級



5.0kw 能源效率第1級 6.0kw 能源效率第1級

冷暖型	室內機	ASCG022KMTC	ASCG028KMTC	ASCG036KMTC	ASCG040KMTC	ASCG050KMTC	ASCG063KMTC
	室外機	AOCG022KMTC	AOCG028KMTC	AOCG036KMTC	AOCG040KMTC	AOCG050KMTC	AOCG063KMTC
冷房/暖房 能力		2.2 / 2.7	2.8 / 3.5	3.6 / 4.6	4.1 / 5.3	5.0 / 5.2	6.0 / 7.2
CSPF值 (kWh/kWh)		6.23	6.28	6.28	5.91	5.66	5.60
能源效率等級		1	1	1	1	1	1
冷房年耗電量 (度/年)		419	530	681	825	1050	1273
液管/氣管 mm(分)		6.35(2) / 9.52(3)	6.35(2) / 9.52(3)	6.35(2) / 9.52(3)	6.35(2) / 9.52(3)	6.35(2) / 12.7(4)	6.35(2) / 12.7(4)
最長管距 m		20	20	20	20	30	30
參考坪數		2-4 坪	3-5 坪	4-6 坪	5-8 坪	6-9 坪	7-10 坪

*室外機外觀尺寸不含開蓋、把手、腳座。 *適用坪數僅供參考，依實際現場評估為主。 *節能標章機型，請上經濟部節能網站查詢。

冷專機型
美型節能



遙控器加大
操作更便利



主要機能介紹

- 熱交換器雙邊銅管塗裝
- 主機板防護塗裝
- 室外機藍波處理
- 0.5°C控溫
- 3D自動氣流(限050~071型)
- 強勁運轉模式
- 省電運轉模式
- 智慧定時模式/睡眠定時模式
- 銀離子抗菌濾網
- 一對四遙控器
- 選配件
有線線控器
簡易線控器
通訊機板組



遙控器加大 操作更便利

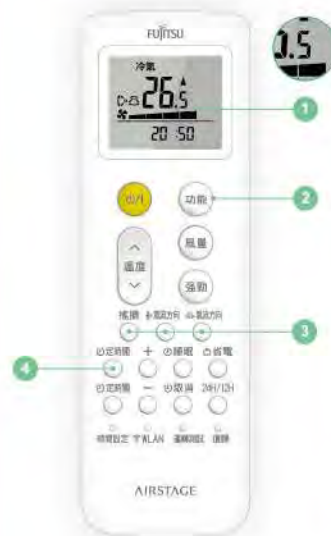

- 0.5°C 控溫**
可顯示設定溫度單位0.5°C
- 功能選擇**
運轉模式切換,可切換冷氣、除濕、送風運轉模式。
- 氣流方向**
可自動控制上下與左右氣流(限050~071型)
可自動控制上下氣流(限022~040型)
- 智慧定時 定時有4種選擇方式**
 - 1.定時開
 - 2.定時關
 - 3.定時開→關
 - 4.定時關→開

■ 消光白



2.2kW / 2.8kW / 3.5kW / 4.1kW

■ 消光白

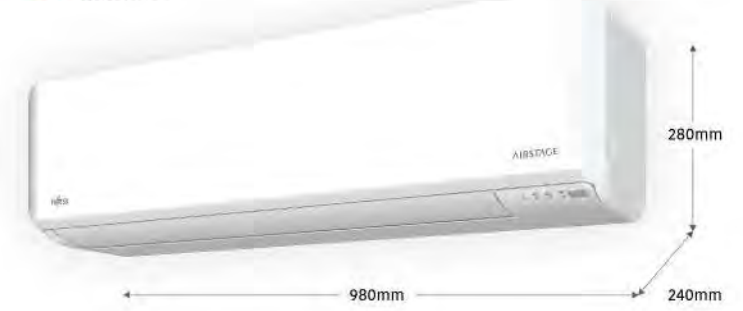

5.0kW / 6.0kW / 7.2kW



2.2kW 能源效率第1級



2.8kW 能源效率第1級



3.5kW 能源效率第1級



4.1kW 能源效率第1級

5.0kW 能源效率第1級

6.0kW 能源效率第1級

7.2kW 能源效率第1級

冷專型	室內機	ASCG022CMTD	ASCG028CMTD	ASCG036CMTD	ASCG040CMTD	ASCG050CMTD	ASCG063CMTD	ASCG071CMTD
	室外機	AOCG022CMTD	AOCG028CMTD	AOCG036CMTD	AOCG040CMTD	AOCG050CMTD	AOCG063CMTD	AOCG071CMTD
冷房能力		2.2	2.8	3.5	4.1	5.0	6.0	7.2
CSPF值 (kWh/kWh)		6.23	6.29	6.24	5.62	5.75	5.61	5.55
能源效率等級		1	1	1	1	1	1	1
冷房年耗電量 (度/年)		419	529	667	866	1033	1272	1543
液管/氣管 mm(分)		6.35(2) / 9.52(3)	6.35(2) / 9.52(3)	6.35(2) / 9.52(3)	6.35(2) / 9.52(3)	6.35(2) / 12.7(4)	6.35(2) / 12.7(4)	6.35(2) / 12.7(4)
最長管距 m		20	20	20	20	20	20	30
參考坪數		2-4 坪	3-5 坪	4-6 坪	5-8 坪	6-9 坪	7-10 坪	8-12 坪

*室外機外觀尺寸不含閘蓋、把手、腳座。 *適用坪數僅供參考,依實際現場評估為主。 *節能標章機型,請上經濟部節能網站查詢。

大空間 最佳選擇



全系列搭載
無線遙控器



主要機能介紹

- 主機板防護塗裝
- 室外機藍波處理
- 包覆式內機
- 0.5°C控溫
- 空氣清淨濾網
- 無線遙控器
- 內機薄型化設計
(限036 / 040 / 050型)
- 中靜壓 < 字型熱交換器
(限071 / 100 / 125 / 140型)
- 內置排水泵
(標配: 036 / 040 / 050型)
(選配: 071 / 100 / 125 / 140型)
- 自動導風格柵 (選配)
(限036 / 040 / 050型)
- 選配
有線線控器
簡易線控器
室溫感測器



低靜壓內機

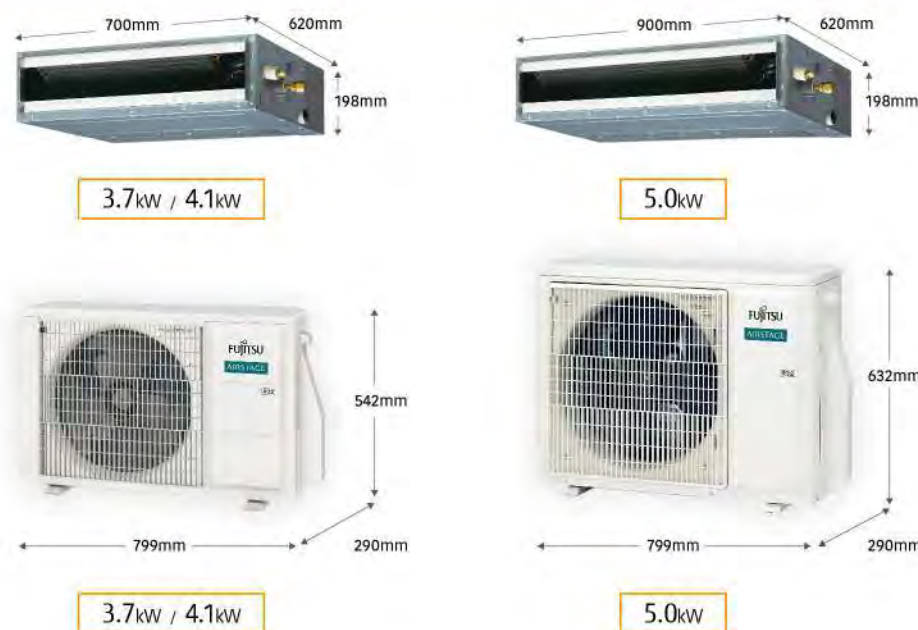

中靜壓內機



冷房型	室內機	ARC036KLLAP	ARC040KLLAP	ARC050KLLAP	ARC071KHTA	ARC100KHTA	ARC125KHTA	ARC140KHTA
	室外機	AOC036KBTA	AOC040KBTA	AOC050KBTA	AOC071KBTA	AOC100KBTA	AOC125KBTA	AOC140KBTA
冷房/暖房 能力		3.7 / 4.1	4.1 / 5.0	5.0 / 6.0	7.2 / 7.5	9.5 / 10.8	12.1 / 13.5	13.4 / 15.5
CSPF值 (kWh/kWh)		5.21	5.07	5.43	5.15	5.34	4.97	4.72
冷房年耗電量 (度/年)		845	961	1094	1662	2116	2892	3371
液管/氣管 mm(分)		6.35(2) / 9.52(3)	6.35(2) / 9.52(3)	6.35(2) / 12.7(4)	6.35(2) / 12.7(4)	9.52(3) / 15.88(5)	9.52(3) / 15.88(5)	9.52(3) / 15.88(5)
最長管距 m		25	25	30	30	50	50	50
參考坪數		4-6 坪	5-8 坪	6-9 坪	8-13 坪	12-16 坪	16-22 坪	18-24 坪
排水泵		標配	標配	標配	選配	選配	選配	選配
空氣清潔濾網		2 片	2 片	2 片	2 片	2 片	2 片	2 片

*室外機外觀尺寸不含閘蓋、把手、腳座。 *適用坪數僅供參考，依實際現場評估為主。 *節能標章機型，請上經濟部節能網站查詢。



■ 低靜壓內機特點 超薄、施工方便

■ 超薄型設計，厚度僅198mm

超薄機身，適合安裝在較狹窄的天花板，改善天花板過低造成的壓迫感。



■ 中靜壓內機特點 高效率、低噪音

中靜壓型室內機採用高效率的<字型熱交換器，提升冷暖房效率、出風量大、降低噪音。

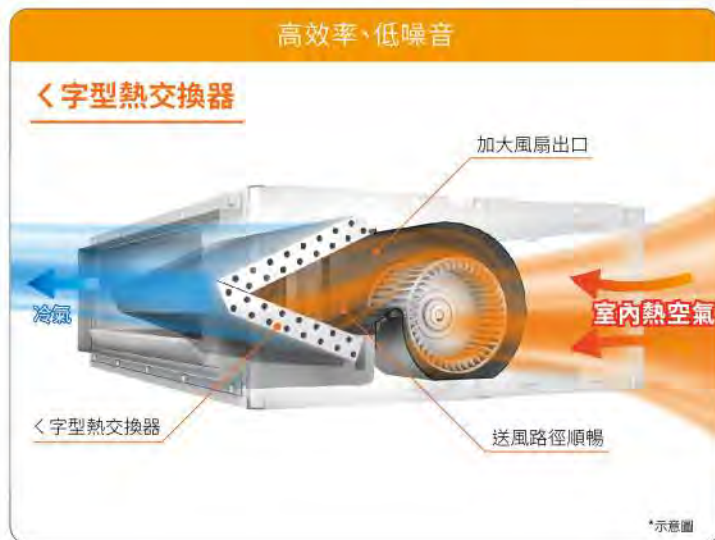

■ 一對一埋入商品特點 完美隱身，靈活、舒適、更聰明

全系列單風扇
室外機體積小、好隱身

室外機全系列採用單風扇容易隱藏在建築物的陽台空間。



舊機種

新機種

全系列
可調整靜壓值

可透過遙控器修正軟體參數調整靜壓值(Pa)，改善風量。

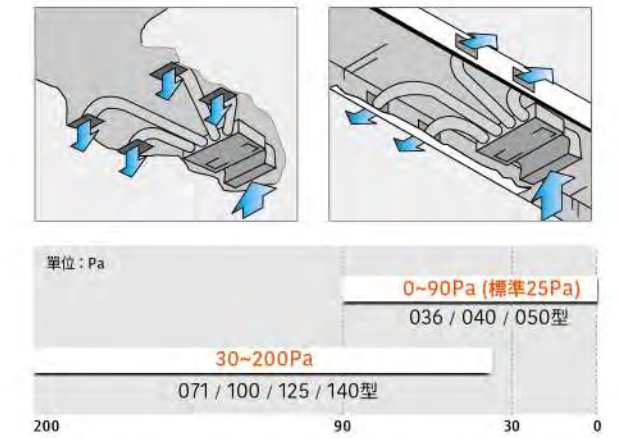

排水泵 (低靜壓內機標配、中靜壓內機選配)
室內機安裝位置更靈活

高揚程700mm的排水泵，排水距離可延長達10m。
內置排水泵的機種在狹小的天花板內也可以方便排水，不受排水高度或距離的限制，安裝更靈活。

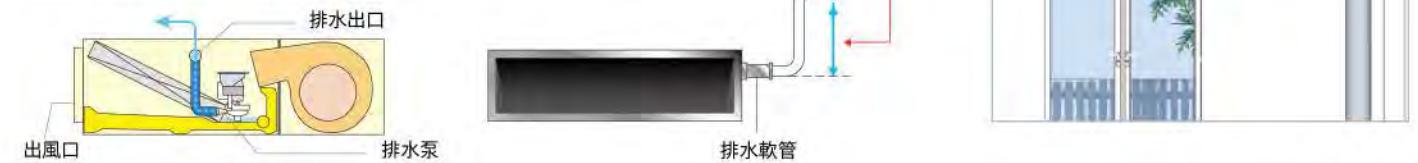

■ 自動導風格柵 (限036 / 040 / 050型選配)

- 透過遙控器控制調整4種舒適氣流
- 強制讓暖風向下吹送
- 室內機停止運轉時，格柵自動閉合



靈活搭配
高效節能



主要機能介紹

- 主機板防護塗裝
- 室外機藍波處理
- 強勁運轉模式(限壁掛型室內機)
- 省電運轉模式
- 智慧定時模式
睡眠定時模式
- 一對四遙控器

壁掛內機

- 熱交換器雙邊銅管塗裝
- 0.5°C控溫
- 銀離子抗菌濾網
- 智慧眼(限050-063型)

埋入內機

- 包覆式內機
- 內機薄型化設計(022-050型)
- 0.5°C控溫
- 空氣清淨濾網
標配(022-063型)
- 內置排水泵
- 自動導風格柵(選配)
(限022-050型)
- 有線線控器
簡易線控器
室溫感測器(限埋入內機)

選配品

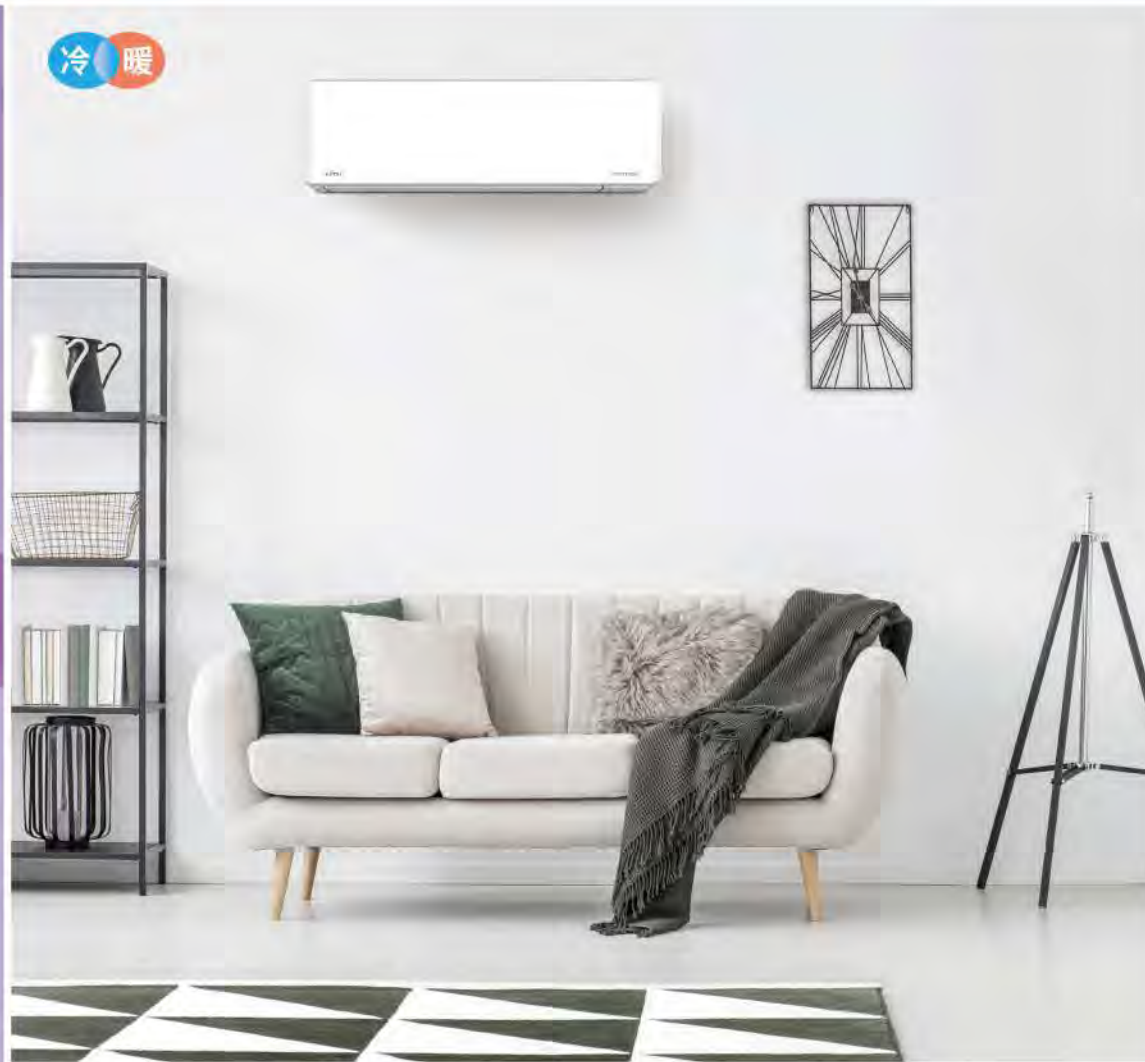

冷暖



壁掛內機



2.2kW / 2.8kW / 3.6kW / 4.1kW
ASCG02KMTC ASCG036KMTC
ASCG028KMTC ASCG040KMTC

5.0kW / 6.3kW
ASCG050KGTB
ASCG063KGTB

低靜壓埋入內機



2.0kW / 2.8kW / 3.7kW / 4.1kW
ARCG022KLLAP ARCG036KLLAP
ARCG028KLLAP ARCG040KLLAP

5.0kW
ARCG050KLLAP

中靜壓埋入內機



6.0kW
ARCG063KMTAP

冷暖型	室外機	AOCG050KBCA2	AOCG072KBCA3	AOCG084KBTA4	AOCG110KBTA5
	室內機 搭配組合	ASCG022KMTC ASCG028KMTC	ASCG022KMTC×2台 ASCG028KMTC×1台	ASCG022KMTC×4台	ASCG022KMTC×5台
冷房/暖房能力		5.0/6.0	7.2/8.0	8.4/9.6	10.5/10.6
CSPF值 (kWh/kWh)		5.97	6.17	5.85	5.34
能源效率等級		1	1	1	1
冷房年耗電量(度/年)		995	1387	1707	2338
液管 mm(分)		6.35(2)×2	6.35(2)×3	6.35(2)×4	6.35(2)×5
氣管 mm(分)		9.52(3)×2	9.52(3)×2 12.7(4)×1	9.52(3)×2 12.7(4)×2	9.52(3)×3 12.7(4)×2
最長管距 m		30	50	70	75
可連結內機		2台	2~3台	2~4台	2~5台
最低~最高連結率		88% ~ 154%	61% ~ 150%	92% ~ 173%	80% ~ 156%
參考坪數		6-11坪	12-19坪	15-25坪	18-27坪

*室外機外觀尺寸不含閘蓋、把手、腳座。*如各空間室內機同時使用機率高，則建議室外機冷房能力100%搭配。*多聯外機最少須連結兩台內機，才能啟動運作。

多聯特點

- 1 節省室內外安裝空間
- 2 依照裝潢需求選擇室內機
- 3 能力強勁 高效節能
- 4 智能舒適 人性便利

埋入內機特色

- 1 022-050型超薄型設計,高度僅19.8公分
- 2 內置排水泵,安裝位置更靈活



揚程可達
700mm

- 3 標準配備空氣清淨過濾網

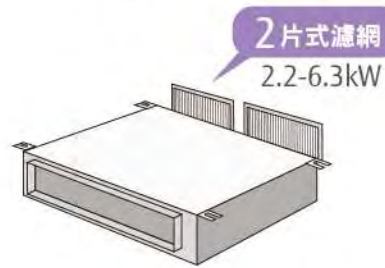

- 4 選配自動導風格柵 美觀、舒適、健康(022-050型)

- 透過遙控器控制調整 4 種舒適氣流
- 強制讓暖風向下吹送
- 室內機停止運轉時,格柵自動閉合



壁掛內機特色

- 防腐防蝕 熱交換器雙邊銅管塗裝

地下水道易生成沼氣透過排水管溢入室內機,造成腐蝕穿孔、冷媒洩漏。空氣中的PM2.5含硫化物,具腐蝕性,也是室內機的隱形殺手,壁掛內機雙邊銅管防護塗裝,確保室內機耐久性。

未塗漆



已塗漆



環保塗漆
無毒害

施工簡單又方便

配管長度及室外機的高低差均大幅增加,使得在設計上更具自由性、更容易施工,且在40m內都不需再追加冷媒。

單台配管最長25m
最大總管長75m

*以AOCG110KBTA5為範例。

多聯變頻系統 彈性發揮最佳效能

依照各房間冷/暖房不同需求,iT智慧科技及時發揮最精準的運算能力,讓所有空調都能保持最佳效能,省電又舒適

173%
系統連結率
(限定使用方法)

*以AOCG084KBTA4為範例。

室內機
最大高低差
10m

室內、外機
最大高低差
15m

多聯室內機組合案例及連結率

AOCG050KBCA2 最高連結率154%

*可搭配壁掛或埋入內機任一機型。

組合方式	空間 1	空間 2
1	022	022
2	022	028
3	022	036
4	022	040
5	028	028
6	028	036
7	028	040
8	036	036
9	036	040

配管限制 AOCG050KBCA2

最大配管長(全長)	30m	最小配管長(全長)	5m
最大配管長(各室內-室外)	20m	內含冷媒量長度	20m
最大高低差(室內-室外)	15m	冷媒追加填充量	20g/m
最大高低差(室內-室內)	10m	接續配管	液管徑 6.35 mm(2分)*2
最小配管長(各室內-室外)	2.5m		氣管徑 9.52 mm(3分)*2

*多聯外機最少須連結兩台內機,才能啟動運作。

*如各空間室內機同時使用機率高,則建議室外機冷房能力100%搭配,超過百分之百連接率,需注意使用條件。

AOCG072KBCA3 最高連結率150%

*可搭配壁掛或埋入內機任一機型。

組合方式	空間 1	空間 2	空間 3
1	022	022	
2	022	028	
3	022	036	
4	022	040	
5	022	050	
6	028	028	
7	028	036	
8	028	040	
9	028	050	
10	036	036	
11	036	040	
12	036	050	
13	040	040	
14	040	050	
15	022	022	022
16	022	022	028
17	022	022	036

組合方式	空間 1	空間 2	空間 3
18	022	022	040
19	022	022	050
20	022	028	028
21	022	028	036
22	022	028	040
23	022	028	050
24	022	036	036
25	022	036	040
26	022	040	040
27	028	028	028
28	028	028	036
29	028	028	040
30	028	028	050
31	028	036	036
32	028	036	040
33	036	036	036

配管限制 AOCG072KBCA3

最大配管長(全長)	50m	最小配管長(全長)	10m
最大配管長(各室內-室外)	25m	內含冷媒量長度	30m
最大高低差(室內-室外)	15m	冷媒追加填充量	20g/m
最大高低差(室內-室內)	10m	接續配管	液管徑 6.35 mm(2分)*3
最小配管長(各室內-室外)	2.5m		氣管徑 9.52 mm(3分)*2, 12.7mm(4分)*1

*多聯外機最少須連結兩台內機,才能啟動運作。

*如各空間室內機同時使用機率高,則建議室外機冷房能力100%搭配,超過百分之百連接率,需注意使用條件。

AOCG084KBTA4 最高連結率173%

*可搭配壁掛或埋入內機任一機型。

組合方式	空間 1	空間 2	空間 3	空間 4
1	022	063		
2	028	063		
3	036	050		
4	036	063		
5	040	050		
6	040	063		
7	050	050		
8	050	063		
9	063	063		
10	022	022	036	
11	022	022	040	
12	022	022	050	
13	022	022	063	
14	022	028	028	
15	022	028	036	
16	022	028	040	
17	022	028	050	
18	022	028	063	
19	022	036	036	
20	022	036	040	
21	022	036	050	
22	022	036	063	
23	022	040	040	
24	022	040	050	
25	022	040	063	
26	022	050	050	
27	022	050	063	
28	028	028	028	
29	028	028	036	
30	028	028	040	
31	028	028	050	
32	028	028	063	
33	028	036	036	
34	028	036	040	
35	028	036	050	
36	028	036	063	
37	028	040	040	
38	028	040	050	
39	028	040	063	
40	028	050	050	
41	036	036	036	
42	036	036	040	
43	036	036	050	
44	036	036	063	

組合方式	空間 1	空間 2	空間 3	空間 4
45	036	040	040	
46	036	040	050	
47	036	050	050	
48	040	040	040	
49	040	040	050	
50	022	022	022	022
51	022	022	022	028
52	022	022	022	036
53	022	022	022	040
54	022	022	022	050
55	022	022	028	028
56	022	022	028	036
57	022	022	028	040
58	022	022	028	050
59	022	022	036	036
60	022	022	036	040
61	022	022	036	050
62	022	022	040	040
63	022	022	040	050
64	022	028	028	028
65	022	028	028	036
66	022	028	028	040
67	022	028	028	050
68	022	028	036	036
69	022	028	036	040
70	022	028	036	050
71	022	028	040	040
72	022	028	040	050
73	022	036	036	036
74	022	036	036	040
75	022	036	036	050
76	022	036	040	040
77	028	028	028	028
78	028	028	028	036
79	028	028	028	040
80	028	028	028	050
81	028	028	036	036
82	028	028	036	040
83	028	028	036	050
84	028	028	040	040
85	028	036	036	036
86	028	036	036	040
87	028	036	040	040
88	036	036	036	036

配管限制 AOCG084KBTA4

最大配管長(全長)	70m	最小配管長(全長)	15m
最大配管長(各室內-室外)	25m	內含冷媒量長度	40m
最大高低差(室內-室外)	15m	冷媒追加填充量	20g/m
最大高低差(室內-室內)	10m	接續配管	液管徑 6.35 mm(2分)*4
最小配管長(各室內-室外)	2.5m		氣管徑 9.52 mm(3分)*2, 12.7mm(4分)*2

*多聯外機最少須連結兩台內機,才能啟動運作。

*如各空間室內機同時使用機率高,則建議室外機冷房能力100%搭配,超過百分之百連接率,需注意使用條件。

多聯室內機組合案例及連結率

AOCG110KBTA5 最高連結率156%

組合方式	空間 1	空間 2	空間 3	空間 4	空間 5
1	028	063			
2	036	063			
3	040	063			
4	050	050			
5	050	063			
6	063	063			
7	022	022	040		
8	022	022	050		
9	022	022	063		
10	022	028	036		
11	022	028	040		
12	022	028	050		
13	022	028	063		
14	022	036	036		
15	022	036	040		
16	022	036	050		
17	022	036	063		
18	022	040	040		
19	022	040	050		
20	022	040	063		
21	022	063	050		
22	022	063	063		
23	028	028	028		
24	028	028	036		
25	028	028	040		
26	028	028	050		
27	028	028	063		
28	028	036	036		
29	028	036	040		
30	028	036	050		
31	028	036	063		
32	028	040	040		
33	028	040	050		
34	028	040	063		
35	028	050	050		
36	028	050	063		
37	028	036	036		
38	036	036	040		
39	036	036	050		
40	036	036	063		
41	036	040	040		
42	036	040	050		
43	036	040	063		

組合方式	空間 1	空間 2	空間 3	空間 4	空間 5
44	036	050	050		
45	036	050	063		
46	040	040	040		
47	040	040	050		
48	040	040	063		
49	040	050	050		
50	050	050	050		
51	022	022	022	022	
52	022	022	022	028	
53	022	022	022	036	
54	022	022	022	040	
55	022	022	022	050	
56	022	022	022	063	
57	022	022	028	028	
58	022	022	028	036	
59	022	022	028	040	
60	022	022	028	050	
61	022	022	028	063	
62	022	022	036	036	
63	022	022	036	040	
64	022	022	036	050	
65	022	022	036	063	
66	022	022	040	040	
67	022	022	040	050	
68	022	022	040	063	
69	022	022	050	050	
70	022	028	028	028	
71	022	028	028	036	
72	022	028	028	040	
73	022	028	028	050	
74	022	028	028	063	
75	022	028	036	036	
76	022	028	036	040	
77	022	028	036	050	
78	022	028	036	063	
79	022	028	040	040	
80	022	028	040	050	
81	022	028	040	063	
82	022	028	050	050	
83	022	036	036	036	
84	022	036	036	040	
85	022	036	036	050	
86	022	036	040	040	

AOCG110KBTA5 最高連結率156%

組合方式	空間 1	空間 2	空間 3	空間 4	空間 5
87	022	036	040	050	
88	022	040	040	040	
89	022	040	040	050	
90	028	028	028	028	
91	028	028	028	036	
92	028	028	028	040	
93	028	028	028	050	
94	028	028	028	063	
95	028	028	036	036	
96	028	028	036	040	
97	028	028	036	050	
98	028	028	036	063	
99	028	028	040	040	
100	028	028	040	050	
101	028	028	050	050	
102	028	036	036	036	
103	028	036	036	040	
104	028	036	036	050	
105	028	036	040	040	
106	028	036	040	050	
107	028	040	040	040	
108	036	036	036	036	
109	036	036	036	040	
110	036	036	036	050	
111	036	036	040	040	
112	036	040	040	040	
113	022	022	022	022	022
114	022	022	022	022	028
115	022	022	022	022	036
116	022	022	022	022	040
117	022	022	022	022	050
118	022	022	022	022	063
119	022	022	022	028	028
120	022	022	022	028	036
121	022	022	022	028	040

*可搭配壁掛或埋入內機任一機型。第118/123/133項:063僅限壁掛式。

組合方式	空間 1	空間 2	空間 3	空間 4	空間 5
122	022	022	022	028	050
123	022	022	022	028	063
124	022	022	022	036	036
125	022	022	022	036	040
126	022	022	022	036	050
127	022	022	022	040	040
128	022	022	022	040	050
129	022	022	028	028	028
130	022	022	028	028	036
131	022	022	028	028	040
132	022	022	028	028	050
133	022	022	028	028	063
134	022	022	028	036	036
135	022	022	028	036	040
136	022	022	028	036	050
137	022	022	028	040	040
138	022	022	036	036	036
139	022	022	036	036	040
140	022	022	036	040	040
141	022	028	028	028	028
142	022	028	028	028	036
143	022	028	028	028	040
144	022	028	028	028	050
145	022	028	028	036	036
146	022	028	028	036	040
147	022	028	028	040	040
148	022	028	036	036	036
149	022	028	036	036	040
150	028	028	028	028	028
151	028	028	028	028	036
152	028	028	028	028	040
153	028	028	028	028	050
154	028	028	028	036	036
155	028	028	028	036	040
156	028	028	036	036	036

配管限制 AOCG110KBTA5

最大配管長(全長)	75m	最小配管長(全長)	15m
最大配管長(各室內-室外)	25m	內含冷媒量長度	40m
最大高低差(室內-室外)	15m	冷媒追加填充量	20g/m
最大高低差(室內-室內)	10m	液管徑 氣管徑	6.35 mm(2分)*5
最小配管長(各室內-室外)	2.5m		9.52 mm(3分)*3, 12.7mm(4分)*2

*多聯外機最少須連結兩台內機,才能啟動運作。

*如各空間室內機同時使用機率高,則建議室外機冷房能力100%搭配,超過百分之百連接率,需注意使用條件。

埋入內機出、回風口/自動導風格柵尺寸

一對一埋入 036 / 040 / 050 型 / 多聯埋入 022 / 028 / 036 / 040 / 050 型

(單位: mm)

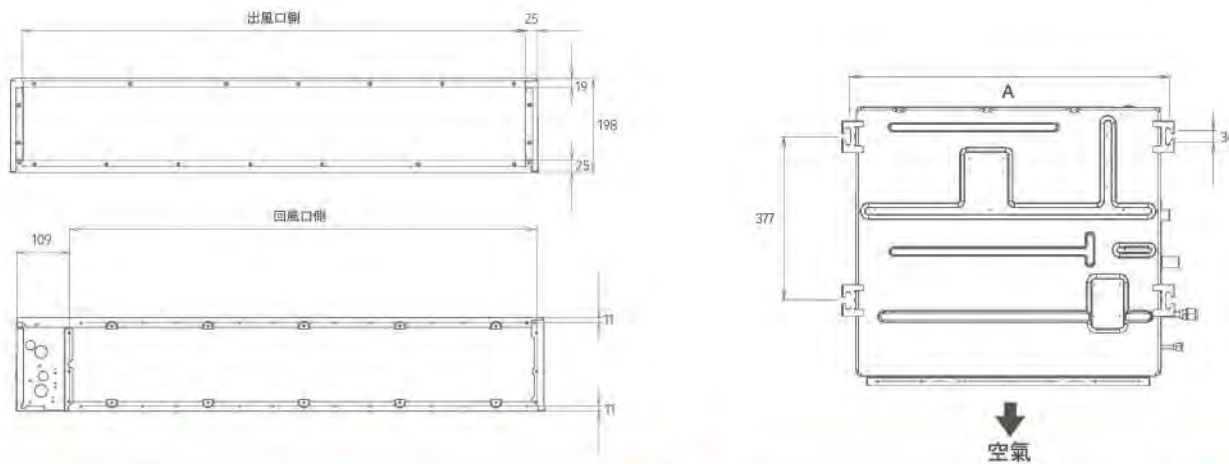

型號	出風口側	回風口側
ARCG022KLLAP / ARCG028KLLAP ARCG036KLLAP / ARCG040KLLAP	650 x 151 mm	560 x 155 mm
ARCG050KLLAP	850 x 151 mm	760 x 155 mm

型號	A
ARCG022KLLAP / ARCG028KLLAP ARCG036KLLAP / ARCG040KLLAP	734 mm
ARCG050KLLAP	934 mm

*表內出風口側尺寸為實際法蘭奇尺寸

多聯埋入 063 型

(單位: mm)

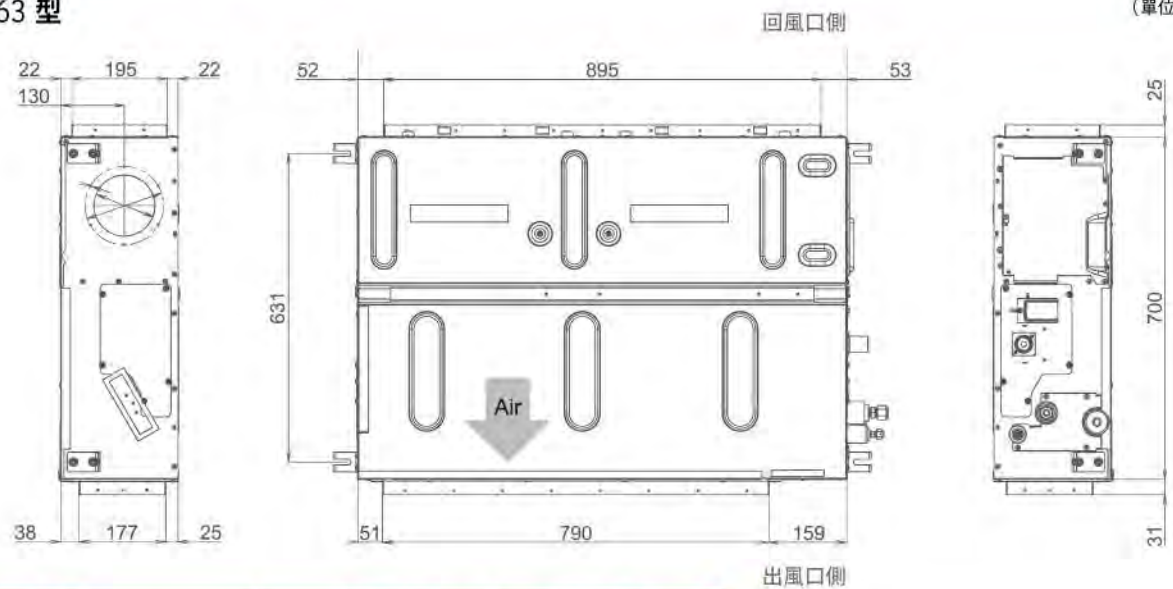

型號	出風口側	回風口側
ARCG063KMTAP	790 x 177 mm	895 x 195 mm

*表內出風口側尺寸為實際法蘭奇尺寸

自動導風格柵 (選配)

加裝自動導風格柵
可調整舒適氣流方向



自動導風格柵型號	UTD-CXTA-W	UTD-CXTB-W
適用機型	ARCG022KLLAP / ARCG028KLLAP ARCG036KLLAP / ARCG040KLLAP	ARCG050KLLAP
外觀尺寸高·寬·深(mm)	182*683*93	182*883*93
安裝尺寸高·寬·深(mm)	182*645*84	182*845*84
重量(kg)	3	3.5

一對一埋入 071 型

(單位: mm)

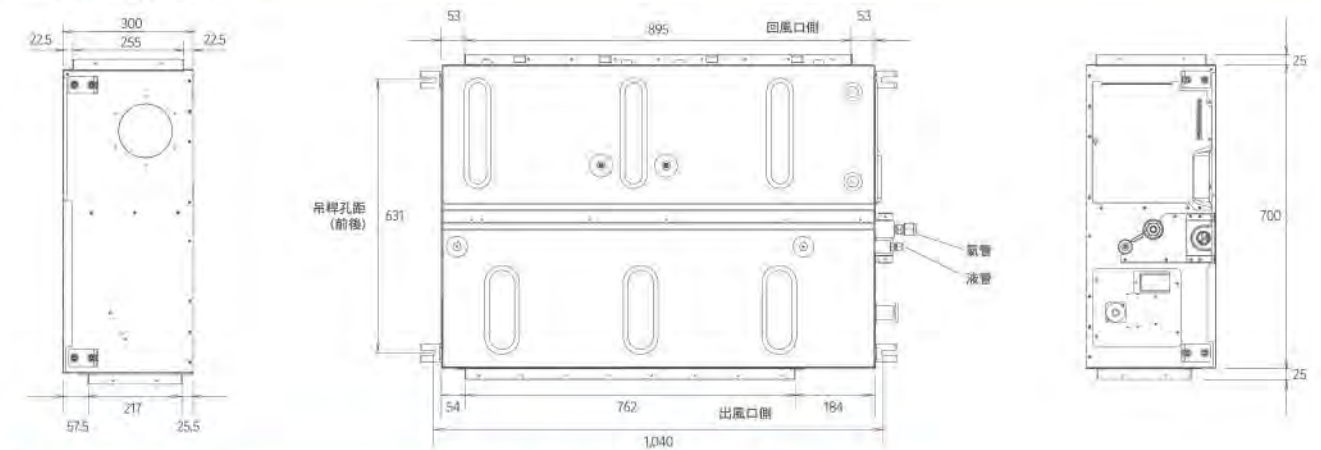

型號	出風口側	回風口側
ARCG071KHTA	762 x 217 mm	895 x 255 mm

*表內出風口側尺寸為實際法蘭奇尺寸

一對一埋入 100 / 125 / 140 型

(單位: mm)

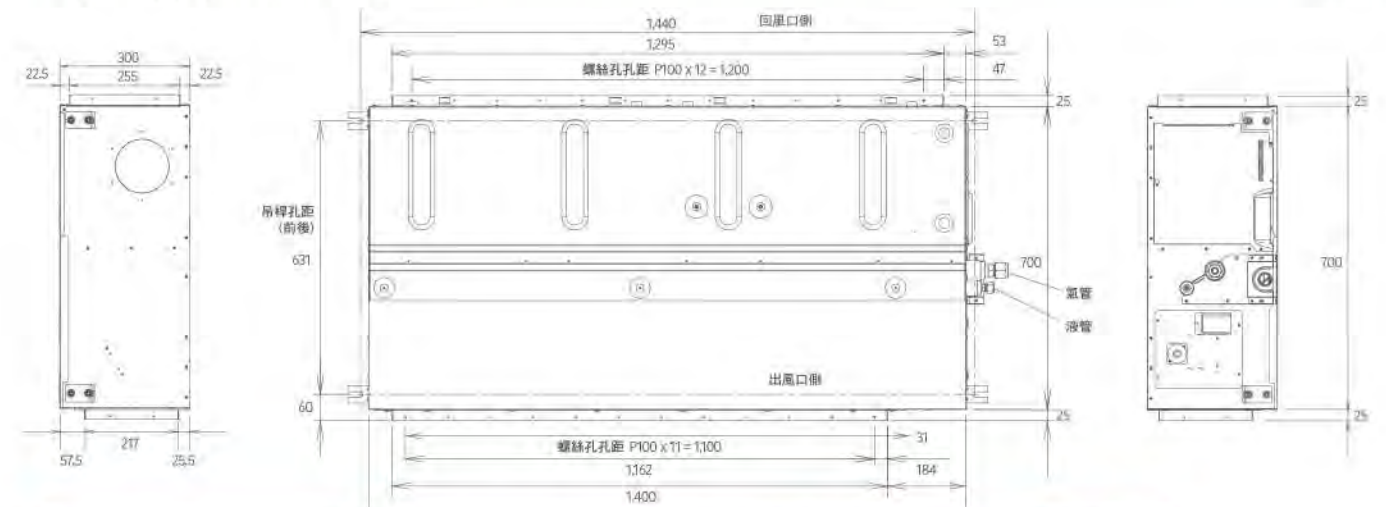

型號	出風口側	回風口側
ARCG0100KHTA / ARCG0125KHTA / ARCG0140KHTA	1162 x 217 mm	1295 x 255 mm

*表內出風口側尺寸為實際法蘭奇尺寸

全系列選配品

規格	有線線控器	簡易線控器	室溫感測器	通訊機板類
機型	 UTY-RLRC 中文面板 (無插2芯線) UTY-RNNYM 英文面板 (有插5芯線)	 UTY-RSNYM	 UTY-XS2XZ1	 通訊機板 外部輸入通訊 基板組 連接線 外部連接組件 * 如需搭配其他控制系統，請搭配通訊基板及配件
高級系列	<input type="checkbox"/>	<input type="checkbox"/>	<input checked="" type="checkbox"/>	<input type="checkbox"/>
優級系列	<input type="checkbox"/>	<input type="checkbox"/>	<input checked="" type="checkbox"/>	<input type="checkbox"/>
一對一埋入系列	<input type="checkbox"/>	<input type="checkbox"/>	<input type="checkbox"/>	<input type="checkbox"/>
多聯系列 (壁掛內機)	<input type="checkbox"/>	<input type="checkbox"/>	<input checked="" type="checkbox"/>	<input type="checkbox"/>
多聯系列 (埋入內機)	<input type="checkbox"/>	<input type="checkbox"/>	<input type="checkbox"/>	<input type="checkbox"/>

一對一埋入與多聯商品規格表

規格	能力				電氣特性			風量	靜壓範圍	冷媒	配管						空氣清淨濾網	控制方式			重量	外觀尺寸		室外機安裝固定腳孔距	出風口法蘭尺寸	回風口尺寸	
	機型	冷房能力	暖房能力	冷房季節性能因數	年耗電量	電壓	運轉電流				(最大)運轉電流	消耗電功率	室內機	設定值	管徑			配管長	高低差	內含冷媒量		排水泵	排水管尺寸				液管
		(額定/範圍)	(額定/範圍)	(CSPF)				(度/年)	(V/∅/Hz)						(冷/暖房)	(冷/暖房)					(冷/暖房)			(冷房最高)	(Pa)	(mm(分))	
(內)ARCG036KLLAP (外)AOCG036KBTA	3.7 (0.9-4.4)	4.1 (0.9-5.7)	5.21	845	220/1/60	(冷) 5.1 (暖) 5.2	(冷) 9.7 (暖) 9.7	(冷) 1.07 (暖) 1.10	650	25(0-90)	R32	6.35(2)	9.52(3)	25	20	15	標配	(內)20.7 (外)26.6	2片	AR-RAJ1T	UTY-RLRC UTY-RNNYM	選配	(內) 17 (外) 33	(內) 198x700x620 (外) 542x799x290	580x330	650x151	560x155
(內)ARCG040KLLAP (外)AOCG040KBTA	4.1 (0.9-5.4)	5.0 (0.9-6.5)	5.07	961	220/1/60	(冷) 5.6 (暖) 6.2	(冷) 10.2 (暖) 10.2	(冷) 1.18 (暖) 1.35	800	25(0-90)	R32	6.35(2)	9.52(3)	25	20	15	標配	(內)20.7 (外)26.6	2片	AR-RAJ1T	UTY-RLRC UTY-RNNYM	選配	(內) 17 (外) 33	(內) 198x700x620 (外) 542x799x290	580x330	650x151	560x155
(內)ARCG050KLLAP (外)AOCG050KBTA	5.0 (0.9-5.9)	6.0 (0.9-7.5)	5.43	1094	220/1/60	(冷) 6.6 (暖) 7.4	(冷) 12.1 (暖) 12.1	(冷) 1.43 (暖) 1.60	940	25(0-90)	R32	6.35(2)	12.7(4)	30	20	20	標配	(內)20.7 (外)26.6	2片	AR-RAJ1T	UTY-RLRC UTY-RNNYM	選配	(內) 20 (外) 36	(內) 198x900x620 (外) 632x799x290	580x330	850x151	760x155
(內)ARCG071KHTA (外)AOCG071KBTA	7.2 (0.9-8.0)	7.5 (0.9-9.1)	5.15	1662	220/1/60	(冷) 10.1 (暖) 8.4	(冷) 13.6 (暖) 13.6	(冷) 2.21 (暖) 1.84	1360	35(30-200)	R32	6.35(2)	12.7(4)	30	25	20	選配	(內)20.7 (外)26.6	2片 UTD-LFNB	AR-RAJ1T	UTY-RLRC UTY-RNNYM	選配	(內) 35 (外) 42	(內) 300x1000x700 (外) 716x820x315	600x330	762x217	895x255
(內)ARCG100KHTA (外)AOCG100KBTA	9.5 (2.8-11.2)	10.8 (2.7-12.7)	5.34	2116	220/1/60	(冷) 13.0 (暖) 13.1	(冷) 22.6 (暖) 22.6	(冷) 2.85 (暖) 2.87	2050	47(30-200)	R32	9.52(3)	15.88(5)	50	30	30	選配	(內)20.7 (外)26.6	2片 UTD-LFNA	AR-RAJ1T	UTY-RLRC UTY-RNNYM	選配	(內) 46 (外) 52	(內) 300x1400x700 (外) 788x940x320	650x354	1162x217	1295x255
(內)ARCG125KHTA (外)AOCG125KBTA	12.1 (4.0-14.0)	13.5 (4.2-16.2)	4.97	2892	220/1/60	(冷) 18.0 (暖) 15.8	(冷) 28.5 (暖) 28.5	(冷) 3.90 (暖) 3.47	2550	60(30-200)	R32	9.52(3)	15.88(5)	50	30	30	選配	(內)20.7 (外)26.6	2片 UTD-LFNA	AR-RAJ1T	UTY-RLRC UTY-RNNYM	選配	(內) 46 (外) 67	(內) 300x1400x700 (外) 998x940x320	650x354	1162x217	1295x255
(內)ARCG140KHTA (外)AOCG140KBTA	13.4 (4.5-14.5)	15.5 (4.7-16.5)	4.72	3371	220/1/60	(冷) 21.9 (暖) 19.1	(冷) 28.5 (暖) 28.5	(冷) 4.77 (暖) 4.18	2550	60(30-200)	R32	9.52(3)	15.88(5)	50	30	30	選配	(內)20.7 (外)26.6	2片 UTD-LFNA	AR-RAJ1T	UTY-RLRC UTY-RNNYM	選配	(內) 46 (外) 67	(內) 300x1400x700 (外) 998x940x320	650x354	1162x217	1295x255

規格	能力				電氣特性				風量	靜壓範圍	冷媒	連結率	配管						重量	外觀尺寸		室外機安裝固定腳孔距		
	機型	冷房能力	暖房能力	冷房季節性能因數	年耗電量	電壓	運轉電流						消耗電功率		啟動電流	管徑		總管長		最大高低差			室外機	高X寬X深
		(kW)	(kW)	(CSPF)			(度/年)	(V/∅/Hz)	搭配無風管室內機	搭配風管式室內機			搭配無風管室內機	搭配風管式室內機		(mm(分))	(mm(分))	全部	單台	內含冷媒量	室外機與室內機高低差	室內機間高低差		
AOCG050KBCA2	5.0	6.0	5.97	1	995	220/1/60	6.0/6.4	6.3/7.4	11.6/11.6	1.28/1.38	1.34/1.58	7.4	R32	88%~154% 4.4~7.7	6.35(2)X2	9.52(3)X2	30	20	20	15	10	(外) 37	(外) 632x799x290	580x330
AOCG072KBCA3	7.2	8.0	6.17	1	1387	220/1/60	9.3/9.3	11.3/10.6	14.5/14.5	2.0/1.97	2.41/2.25	11.3	R32	61%~150% 4.4~10.8	6.35(2)X3	9.52(3)X2 12.7(4)X1	50	25	30	15	10	(外) 46	(外) 716x820x315	600x330
AOCG084KBTA4	8.4	9.6	5.85	1	1707	220/1/60	10.2/10.0	12.2/12.2	18.5/18.5	2.18/2.13	2.63/2.62	12.2	R32	92%~173% 7.8~14.6	6.35(2)X4	9.52(3)X2 12.7(4)X2	70	25	40	15	10	(外) 55	(外) 884x820x315	600x330
AOCG110KBTA5	10.5	10.6	5.34	1	2338	220/1/60	14.8/11.5	14.8/12.2	20.0/20.0	3.19/2.47	3.18/2.58	14.8	R32	80%~156% 8.5~16.4	6.35(2)X5	9.52(3)X3 12.7(4)X2	75	25	40	15	10	(外) 59	(外) 884x820x315	600x330

注意事項 *如各空間室內機同時使用機率高,則建議室外機冷房能力100%搭配。*多聯外機最少須連結兩台內機,才能啟動運作。

規格	能力		配管		內機安裝上方預留空間	氣流方向	空氣清淨濾網		控制方式		重量	外觀尺寸		機型	能力	靜壓範圍	配管			空氣清淨濾網	控制方式	重量	外觀尺寸		出風口法蘭尺寸	回風口尺寸
	內機能力	管徑	液管	氣管			清淨濾網	銀離子抗菌濾網	液晶無線遙控	高X寬X深		液管	氣管				排水管尺寸	高X寬X深								
	(kW)	(mm(分))	(mm(分))	(mm)	重量	(mm)	(kg)	(mm)	(mm(分))	(mm(分))	(mm)	(kg)	(mm)		(mm)	(mm)	(mm)	(mm)								
ASCG022KMTC	2.2	6.35(2)	9.52(3)	50或以上	上下氣流	○	○	AR-RRD3T	(內)10	(內) 270x834x222	ARCG022KLLAP	2.0	25 (0-90)	6.35(2)	9.52(3)	標配	(內)20.7 (外)26.6	標配	AR-RAJ1T	(內)16	(內) 198x700x620	650x151	560x155			
ASCG028KMTC	2.8	6.35(2)	9.52(3)	50或以上	上下氣流	○	○	AR-RRD3T	(內)10	(內) 270x834x222	ARCG028KLLAP	2.8	25 (0-90)	6.35(2)	9.52(3)	標配	(內)20.7 (外)26.6	標配	AR-RAJ1T	(內)17	(內) 198x700x620	650x151	560x155			
ASCG036KMTC	3.6	6.35(2)	9.52(3)	50或以上	上下氣流	○	○	AR-RRD3T	(內)10	(內) 270x834x222	ARCG036KLLAP	3.7	25 (0-90)	6.35(2)	9.52(3)	標配	(內)20.7 (外)26.6	標配	AR-RAJ1T	(內)17	(內) 198x700x620	650x151	560x155			
ASCG040KMTC	4.1	6.35(2)	9.52(3)	50或以上	上下氣流	○	○	AR-RRD3T	(內)10	(內) 270x834x222	ARCG040KLLAP	4.1	25 (0-90)	6.35(2)	9.52(3)	標配	(內)20.7 (外)26.6	標配	AR-RAJ1T	(內)17	(內) 198x700x620	650x151	560x155			
ASCG050KGTB	5.0	6.35(2)	12.7(4)	50或以上	上下氣流 左右氣流	○	○	AR-REY2T	(內)12.5	(內) 280x980x240	ARCG050KLLAP	5.0	25 (0-90)	6.35(2)	12.7(4)	標配	(內)20.7 (外)26.6	標配	AR-RAJ1T	(內)20	(內) 198x900x620	850x151	760x155			
ASCG063KGTB	6.3	6.35(2)	12.7(4)	50或以上	上下氣流 左右氣流	○	○	AR-REY2T	(內)12.5	(內) 280x980x240	ARCG063KMTAP	6.0	40 (30-150)	6.35(2)	12.7(4)	標配	(內)20.7 (外)26.6	標配	AR-RAJ1T	(內)31	(內) 240x1000x700	790x177	895x195			

備註 *全機種室外供電,控制線採用 2.0mm2x4芯以上 *本型錄各項數據資料為設計參考數字,請依積體標示為準 *如需搭配使用排水器,請務必使用專電線 *室外機外觀尺寸不含閘蓋、把手、腳座 *CSPF數值:依據CNS國家標準公佈之冷氣能力測試條件為確認登錄 *節能標章機型,請上經濟部節能標章網站查詢

一對一機種規格表

系列	規格 機型	能力					電氣特性							配管							內機安裝		空氣清淨濾網		控制方式			外觀尺寸		室外機安裝 固定腳孔距 (寬x深) (mm)	
		冷房能力 (額定) (kW)	暖房能力 (額定) (kW)	冷房季節 性能因數 (CSPF) (kW/h/kWh)	能源 效率 等級	年耗 電量 (度/年)	電壓 (V)∅/Hz	運轉電流 (冷房/暖房) (A)		最大 運轉電流 (冷房/暖房) (A)	消耗 電功率 (冷房/暖房) (kW)	冷媒	管徑		最大 配管長 (m)	高低差 (m)	內含 冷媒量 長度 (m)	最短 配管長 (m)	額定追加 冷媒量 (g/m)	上方預留 空間 (mm)	氣流方向	清淨 濾網	銀離子 抗菌 濾網	液晶無線 遙控 (標配)(型號)	有線 線控器 (選配)(型號)	簡易線控器 室溫感測器 通訊機板組 (選配)	重量 (kg)	高X寬X深 (不含機蓋、把手、腳座) (mm)			
								液管 (mm(分))	氣管 (mm(分))																						
高級系列	(內) ASCG028KGTB (外) AOCG028KGTB	2.8	3.5	6.49	1	512	220/1/60	3.4	4.2	6.5	9.0	0.63	0.80	R32	6.35(2)	9.52(3)	20	15	15	3	20	50或以上	上下氣流	○	○	AR-REY1T	UTR-RLRC UTY-RNNYM	選配	(內) 10 (外) 30	(內) 270X834X215 (外) 542X799X290	580X330
	(內) ASCG036KGTB (外) AOCG036KGTB	3.6	4.6	6.28	1	681	220/1/60	4.5	5.8	6.5	9.0	0.905	1.16	R32	6.35(2)	9.52(3)	20	15	15	3	20	50或以上	上下氣流	○	○	AR-REY1T	UTY-RLRC UTY-RNNYM	選配	(內) 10 (外) 31	(內) 270X834X215 (外) 542X799X290	580X330
	(內) ASCG040KGTB (外) AOCG040KGTB	4.1	5.3	6.42	1	758	220/1/60	4.5	5.7	9.0	10.5	1.00	1.24	R32	6.35(2)	12.7(4)	30	25	15	3	20	50或以上	上下氣流 左右氣流	○	○	AR-REY2T	UTY-RLRC UTY-RNNYM	選配	(內) 12.5 (外) 38	(內) 280X980X240 (外) 632X799X290	580X330
	(內) ASCG050KGTB (外) AOCG050KGTB	5.0	5.6	5.94	1	1001	220/1/60	6.1	6.3	9.5	13.5	1.31	1.35	R32	6.35(2)	12.7(4)	30	25	15	3	20	50或以上	上下氣流 左右氣流	○	○	AR-REY2T	UTY-RLRC UTY-RNNYM	選配	(內) 12.5 (外) 38	(內) 280X980X240 (外) 632X799X290	580X330
	(內) ASCG063KGTB (外) AOCG063KGTB	6.3	7.2	5.60	1	1340	220/1/60	9.5	8.3	13.0	16.0	2.040	1.84	R32	6.35(2)	12.7(4)	30	25	15	3	20	50或以上	上下氣流 左右氣流	○	○	AR-REY2T	UTY-RLRC UTY-RNNYM	選配	(內) 12.5 (外) 41	(內) 280X980X240 (外) 716X820X315	600X330
	(內) ASCG071KGTB (外) AOCG071KGTB	7.2	8.0	5.52	1	1550	220/1/60	9.8	10.5	13.8	15.8	2.10	2.27	R32	6.35(2)	12.7(4)	30	25	15	3	20	63或以上	上下氣流 左右氣流	○	○	AR-REY2T	UTY-RLRC UTY-RNNYM	選配	(內) 16 (外) 42	(內) 340X1150X280 (外) 716X820X315	600X330
	(內) ASCG080KGTB (外) AOCG080KGTB	8.0	9.1	5.41	1	1759	220/1/60	9.8	11.4	24.9	24.9	2.10	2.46	R32	9.52(3)	15.88(5)	50	30	20	5	40	63或以上	上下氣流 左右氣流	○	○	AR-REY2T	UTY-RLRC UTY-RNNYM	選配	(內) 16 (外) 66	(內) 340X1150X280 (外) 998X940X320	650X354
(內) ASCG090KGTB (外) AOCG090KGTB	8.7	9.5	5.38	1	1923	220/1/60	11.2	12.5	24.9	24.9	2.40	2.70	R32	9.52(3)	15.88(5)	50	30	20	5	40	63或以上	上下氣流 左右氣流	○	○	AR-REY2T	UTY-RLRC UTY-RNNYM	選配	(內) 16 (外) 66	(內) 340X1150X280 (外) 998X940X320	650X354	
優級系列(冷暖型)	(內) ASCG022KMTC (外) AOCG022KMTC	2.2	2.7	6.23	1	419	220/1/60	2.9	3.3	6.5	9.0	0.56	0.59	R32	6.35(2)	9.52(3)	20	15	15	3	20	50或以上	上下氣流	○	○	AR-RRD3T	UTY-RLRC UTY-RNNYM	選配	(內) 10 (外) 23	(內) 270X834X222 (外) 541X663X290	450X330
	(內) ASCG028KMTC (外) AOCG028KMTC	2.8	3.5	6.28	1	530	220/1/60	3.7	4.4	6.5	9.0	0.70	0.83	R32	6.35(2)	9.52(3)	20	15	15	3	20	50或以上	上下氣流	○	○	AR-RRD3T	UTY-RLRC UTY-RNNYM	選配	(內) 10 (外) 25	(內) 270X834X222 (外) 541X663X290	450X330
	(內) ASCG036KMTC (外) AOCG036KMTC	3.6	4.6	6.28	1	681	220/1/60	4.5	5.8	6.5	9.0	0.905	1.16	R32	6.35(2)	9.52(3)	20	15	15	3	20	50或以上	上下氣流	○	○	AR-RRD3T	UTY-RLRC UTY-RNNYM	選配	(內) 10 (外) 31	(內) 270X834X222 (外) 542X799X290	580X330
	(內) ASCG040KMTC (外) AOCG040KMTC	4.1	5.3	5.91	1	825	220/1/60	5.5	6.8	6.5	9.0	1.12	1.39	R32	6.35(2)	9.52(3)	20	15	15	3	20	50或以上	上下氣流	○	○	AR-RRD3T	UTY-RLRC UTY-RNNYM	選配	(內) 10 (外) 31	(內) 270X834X222 (外) 542X799X290	580X330
	(內) ASCG050KMTC (外) AOCG050KMTC	5.0	5.2	5.66	1	1050	220/1/60	6.2	5.7	13.5	17.5	1.30	1.18	R32	6.35(2)	12.7(4)	30	25	15	3	20	50或以上	上下氣流	○	○	AR-RRD3T	UTY-RLRC UTY-RNNYM	選配	(內) 11 (外) 38	(內) 270X834X239 (外) 632X799X290	580X330
	(內) ASCG063KMTC (外) AOCG063KMTC	6.0	7.2	5.60	1	1273	220/1/60	8.2	9.3	13.5	17.5	1.75	2.00	R32	6.35(2)	12.7(4)	30	25	15	3	20	50或以上	上下氣流	○	○	AR-RRD3T	UTY-RLRC UTY-RNNYM	選配	(內) 11 (外) 38	(內) 270X834X239 (外) 632X799X290	580X330
優級系列(冷專型)	(內) ASCG022CMTD (外) AOCG022CMTD	2.2	-	6.23	1	419	220/1/60	2.9	-	6.5	-	0.56	-	R32	6.35(2)	9.52(3)	20	15	15	3	20	50或以上	上下氣流	○	○	AR-RRD2T	UTY-RLRC UTY-RNNYM	選配	(內) 10 (外) 23	(內) 270X834X222 (外) 541X663X290	450X330
	(內) ASCG028CMTD (外) AOCG028CMTD	2.8	-	6.29	1	529	220/1/60	3.4	-	6.5	-	0.63	-	R32	6.35(2)	9.52(3)	20	15	15	3	20	50或以上	上下氣流	○	○	AR-RRD2T	UTY-RLRC UTY-RNNYM	選配	(內) 10 (外) 25	(內) 270X834X222 (外) 541X663X290	450X330
	(內) ASCG036CMTD (外) AOCG036CMTD	3.5	-	6.24	1	667	220/1/60	4.7	-	9.3	-	0.985	-	R32	6.35(2)	9.52(3)	20	15	15	3	20	50或以上	上下氣流	○	○	AR-RRD2T	UTY-RLRC UTY-RNNYM	選配	(內) 10 (外) 30	(內) 270X834X222 (外) 542X799X290	580X330
	(內) ASCG040CMTD (外) AOCG040CMTD	4.1	-	5.62	1	866	220/1/60	6.0	-	9.3	-	1.20	-	R32	6.35(2)	9.52(3)	20	15	15	3	20	50或以上	上下氣流	○	○	AR-RRD2T	UTY-RLRC UTY-RNNYM	選配	(內) 10 (外) 30	(內) 270X834X222 (外) 542X799X290	580X330
	(內) ASCG050CMTD (外) AOCG050CMTD	5.0	-	5.75	1	1033	220/1/60	6.5	-	9.7	-	1.30	-	R32	6.35(2)	12.7(4)	20	15	15	3	20	50或以上	上下氣流 左右氣流	○	○	AR-RRD1T	UTY-RLRC UTY-RNNYM	選配	(內) 12.5 (外) 35	(內) 280X980X240 (外) 632X799X290	580X330
	(內) ASCG063CMTD (外) AOCG063CMTD	6.0	-	5.61	1	1272	220/1/60	8.2	-	9.7	-	1.77	-	R32	6.35(2)	12.7(4)	20	15	15	3	20	50或以上	上下氣流 左右氣流	○	○	AR-RRD1T	UTY-RLRC UTY-RNNYM	選配	(內) 12.5 (外) 35	(內) 280X980X240 (外) 632X799X290	580X330
	(內) ASCG071CMTD (外) AOCG071CMTD	7.2	-	5.55	1	1543	220/1/60	10.0	-	14.3	-	2.00	-	R32	6.35(2)	12.7(4)	30	25	15	3	20	50或以上	上下氣流 左右氣流	○	○	AR-RRD1T	UTY-RLRC UTY-RNNYM	選配	(內) 12.5 (外) 41	(內) 280X980X240 (外) 716X820X315	600X330

備註 *全機種室外供電,控制線採用2.0mm2x4芯以上。*本型錄各項數據資料為設計參考數字,請依積體標示為基準。*如需搭配使用排水器,請務必使用專用電源。*室外機外觀尺寸不含機蓋、把手、腳座。*CSPF數值:依據CNS國家標準公佈之冷氣能力測試條件為確認登錄。*節能標章機型,請上經濟部節能標章網站查詢。